



Gesamtkatalog Schachtabdeckungen



FF Systembau
Revisionsysteme



Kontaktieren Sie uns!

Unser erfahrenes Verkaufsteam am Firmensitz in Münchsdorf berät Sie gerne und zuverlässig. Ob Standard- oder Spezialanfertigung, unsere geschulten Fachkräfte finden zusammen mit Ihnen eine maßgeschneiderte Lösung.

Zentrale

FF Systembau GmbH
Hauptstraße 35
94439 Roßbach - Münchsdorf

Tel.: +49 (0) 87 23 / 97 818 - 0
Fax: +49 (0) 87 23 / 97 818 - 70
E-Mail: info@ffsystembau.de

Ihre Ansprechpartner im Verkauf

Revisionsklappen | Schachtabdeckungen | Traversen

E-Mail: revisionsklappen@ffsystembau.de | schachtabdeckungen@ffsystembau.de

Helmut Sommersperger

Verkaufsleiter

Tel.: 08723 / 97 818 - 51

Fax: 08723 / 97 818 - 70

E-Mail: helmut.sommersperger@ffsystembau.de

Andrea Sonntag

Verkauf / Angebotserstellung Schachtabdeckungen

Tel.: 08723 / 97 818 - 68

Fax: 08723 / 97 818 - 85

E-Mail: andrea.sonntag@ffsystembau.de

Michael Wallner

Verkauf / Angebotserstellung

Tel.: 08723 / 97 818 - 59

Fax: 08723 / 97 818 - 70

E-Mail: michael.wallner@ffsystembau.de

Florian Thaller

Verkauf / Angebotserstellung

Tel.: 08723 / 97 818 - 57

Fax: 08723 / 97 818 - 70

E-Mail: florian.thaller@ffsystembau.de



Code scannen und
direkt auf die Übersicht
Schachtabdeckungen gelangen

FF Systembau
Revisionsysteme

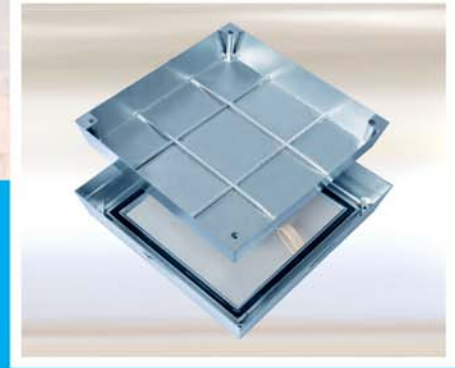

Entdecken Sie unsere

Schachtabdeckungen **Brandschutz**

Professional *Line+*

Master *Line*



Direkt vom Hersteller in 1A-Qualität

Sie kaufen DIREKT!

Für jeden Bodenbelag

Unser Sortiment umfasst Schachtabdeckungen / Schachtdeckel (mit und ohne Brandschutz) für den Innen- und Außenbereich. Durch unsere breite Produktpalette bieten wir Lösungen für jede Art von Hartböden, wie z.B. Keramikfliesen, Marmor, Terrazzoplatten, Kunstharz und Parkett oder sogar Bodenbeläge für den Außenbereich wie Steinpflaster, Granit oder Beton.

Eine große Auswahl an Schachtabdeckungen / Schachtdeckel (mit und ohne Brandschutz) aus Alu, Stahl oder Edelstahl finden Sie in diesem Katalog oder auf unserer Website unter www.ffsystembau.de

*Ihr **Brandschutzspezialist**
für Schachtabdeckungen / Schachtdeckel*

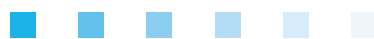

FF Systembau
Revisionssysteme

Übersicht Schachtabdeckungen befüllbar, herausnehmbar

9

	Seite 10 EcoLine System ECO verzinkt		Seite 11 EcoLine System ECO Edelstahl		Seite 12 ProfessionalLine System PRO+ Aluminium		Seite 13 ProfessionalLine System PRO+ verzinkt
	Seite 14 ProfessionalLine System PRO+ Edelstahl		Seite 15 ProfessionalLine System PRO+ Maxi verzinkt		Seite 16 ProfessionalLine System PRO+ Maxi Edelstahl		Seite 17 PremiumLine Serie 2500 Edelstahl
	Seite 18 PremiumLine Serie 5000 Aluminium		Seite 19 PremiumLine Serie 5000 mehnteilig Aluminium		Seite 20 PremiumLine Serie 7500 Aluminium		Seite 21 PremiumLine Serie 7500 mehnteilig Aluminium
	Seite 22 PremiumLine Serie Visedge Aluminium		Seite 23 PremiumLine Serie Visedge mehnteilig Aluminium				

EasyLifter

Lift it up

24



Anwendungsvideo
EasyLifter ansehen





Produktvideo
EasyLifter ansehen

Übersicht Schachtabdeckungen Brandschutz

25

	Seite 26 ProfessionalLine System PRO+ Brandschutz verzinkt/Edelstahl		Seite 27 ProfessionalLine System PRO+ Brandschutz Aluminium		Seite 28 ProfessionalLine System PRO+ Maxi Brandschutz verzinkt/Edelstahl		Seite 29 PremiumLine Serie 5000 Brandschutz Aluminium
	Seite 30 PremiumLine Serie 5000 mehnteilig Brandschutz Aluminium		Seite 31 PremiumLine Serie 7500 Brandschutz Aluminium		Seite 32 PremiumLine Serie 7500 mehnteilig Brandschutz Aluminium		Seite 33 MasterLine System MA-BS mit Öffnungshilfe, Edelstahl
	Seite 34 MasterLine System MA-BSZ mit Öffnungshilfe, Zentralverschluss Edelstahl						

Schachtabdeckungen Thermo

35

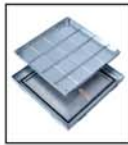

Seite 35

ProfessionalLine

System PRO+ Thermo
verzinkt/Edelstahl

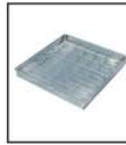

Seite 36

ProfessionalLine

System PRO+ Thermo
Aluminium

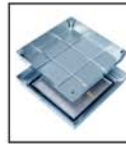

Seite 37

ProfessionalLine

System PRO+ Maxi Thermo
verzinkt/Edelstahl

Übersicht Schachtabdeckungen mit Öffnungsunterstützung, befüllbar

38

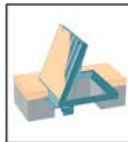

Seite 39

PremiumLine

Serie HSE 75
Aluminium



Seite 40

MasterLine

System MA-GB
mit Öffnungshilfe
Edelstahl



Seite 41

MasterLine

System MA-GBZ
mit Öffnungshilfe,
Zentralverschluss
Edelstahl



Seite 42

MasterLine

System MA-WB
mit Öffnungshilfe,
befahrbar, regen-
sicher, Edelstahl

Übersicht Schachtabdeckungen Riffelblech/Tränenblech

44

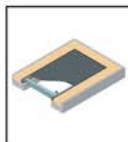

Seite 45

PremiumLine

Serie 5 Bar
Aluminium



Seite 46

ProfessionalLine

System PRO+TR
verzinkt



Seite 47

ProfessionalLine

System PRO+TR
Edelstahl



Seite 48

Rost frei

System SA3-RI/TR
regensicher, begeh-
bar, quadratisch



Seite 49

MasterLine

System MA-GTR
mit Öffnungshilfe
Edelstahl



Seite 50

MasterLine

System MA-WT
mit Öffnungshilfe,
befahrbar, regen-
sicher, Edelstahl

Übersicht Brunnenabdeckungen

52



Seite 53

Rost frei

System SA1
regensicher,
quadratisch

Oberfläche
glasperlengestrahlt



Seite 54

Rost frei

System SA2
regensicher,
rund

Oberfläche
glasperlengestrahlt



Seite 55

Rost frei

System SA3
einbruchhemmend,
quadratisch

Oberfläche
glasperlengestrahlt



Seite 56

Rost frei

System SA4
einbruchhemmend,
rund

Oberfläche
glasperlengestrahlt



Seite 57

Rost frei

System SA5
überflutungssicher,
quadratisch

Oberfläche
glasperlengestrahlt



Seite 58

Rost frei

System SA6
überflutungssicher,
rund

Oberfläche
glasperlengestrahlt

Besonderheiten und Zubehör für unsere Systeme



Komfortschlüssel

Die rüchenschonende Lösung für bequemes und einfaches Herausnehmen von schweren Schachtabdeckungsdeckeln.

- Rückenschonend
- Einfache Handhabung
- Robuste Bauweise



EasyLifter



Mit unserem EasyLifter können Sie Ihre Schachtabdeckung einfach und ohne Kraftanstrengung anheben.

Unsere EasyLifter sind für eine Belastung von bis zu 300 kg/EasyLifter ausgelegt. Dadurch wird ein müheloses Öffnen und Bewegen von Schachtabdeckungen bis zu 600 kg ermöglicht.

- Empfohlen für befüllbare Schachtabdeckungen ab einem Gewicht von 50 Kg
- Inklusive FF-Universalbolzen mit M10- oder M12-Gewinde
- Trapezgewindespindel ermöglicht schnelles und einfaches Öffnen der Schachtabdeckung



Hochwertige Gasdruckfedern

Unsere Systeme mit Öffnungshilfe sind mit hochwertigen Gasdruckfedern ausgerüstet.

Das Öffnen der Schachtabdeckung wird durch die Gasdruckfedern so unterstützt, dass diese von nur einer Person geöffnet und geschlossen werden kann.

- Langlebig und robust
- Wartungsfrei
- Optimierte Federkraft für komfortables Öffnen und Schließen trotz hohem Gewicht
- Verschleißarm auch bei häufigem Öffnen und Schließen

Brandschutzeinlagen

Geprüfte Brandschutz-Sicherheit für einen wesentlichen Beitrag zur Sicherheit im Brandschutz.

Unsere Systeme „Brandschutz“ ohne Gasdruckfeder werden mit speziellen Brandschutzeinlagen ausgeliefert. Diese sind in umlaufende Z-Winkelrahmen eingebaut und können nach der Montage einfach in die Einbau-rahmen eingelegt werden.

Prüfzeugnisse bescheinigen, dass unsere Schachtabdeckungen „Brandschutz“ je nach Ausführung einem Feuer bis zu 120 Minuten standhalten und somit einen wesentlichen Beitrag zur Sicherheit im Brandschutz leisten.



Thermo-Einlagen

Die Thermo-Lösung für spezifische Temperatur-Anforderungen speziell im Schachtinnenraum.

Unsere Systeme „Thermo“ werden mit speziellen Thermo-Einlagen ausgeliefert. Diese Wärmedämmplatten bestehen aus Polyurethan-Hartschaum und sind beidseitig alubeschichtet. Die Thermo-Einlagen sind in umlaufende Z-Winkelrahmen eingebaut und können nach der Montage einfach in die Einbau-rahmen eingelegt werden.

Die Schachtabdeckungs-Systeme „Thermo“ sind für Schachtlösungen geeignet, bei denen besonders im Schachtinnenraum spezifische Anforderungen an die Temperatur bestehen.



Spezialsysteme für Pool-Montage

Variable und in der Höhe justierbare Schachtabdeckungen, optimiert für die Montage in Technischächten von Poolanlagen.

Als Schnittstelle zwischen mehreren Gewerken bieten diese Systeme maximale Flexibilität, sodass die Schachtabdeckungen auch im Nachgang noch auf die richtige Höhe des Endbodenbelages eingestellt werden können.

Die seitliche Schraubmontage bietet einen beachtlichen Zeitvorteil und macht das aufwendige einbetonieren überflüssig.

Die Rahmenkonstruktionen können zusätzlich mit einem Wasserablauf versehen werden, um das kontrollierte Ableiten von Oberflächenwasser zu ermöglichen.



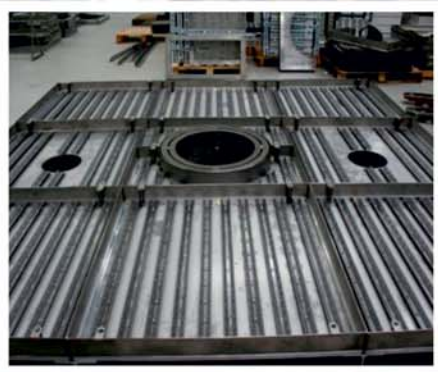
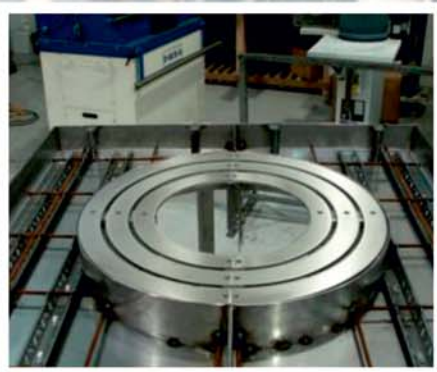

Entdecken Sie auch:

Einfassungen für Bäume

die Profis für innovatives Bauen



FF Systembau
Revisionssysteme

Schachtabdeckungen befüllbar, herausnehmbar

befüllbar, herausnehmbar



Seite 10
EcoLine
System ECO
Stahl feuerverzinkt



Seite 11
EcoLine
System ECO
Edelstahl



Seite 12
ProfessionaLine+
System PRO+
Aluminium



Seite 13
ProfessionaLine+
System PRO+
Stahl feuerverzinkt



Seite 14
ProfessionaLine+
System PRO+
Edelstahl



Seite 15
ProfessionaLine+
System PRO+Maxi
Stahl feuerverzinkt



Seite 16
ProfessionaLine+
System PRO+Maxi
Edelstahl

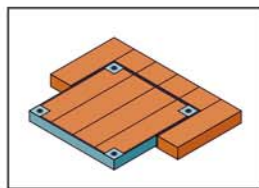

Seite 17
PremiumLine
Serie 2500
Edelstahl

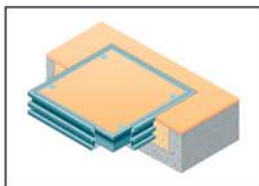

Seite 18
PremiumLine
Serie 5000
Aluminium



Seite 19
PremiumLine
Serie 5000
mehrteilig
Aluminium

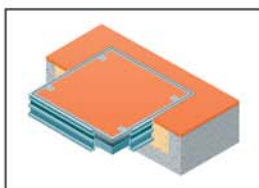

Seite 20
PremiumLine
Serie 7500
Aluminium

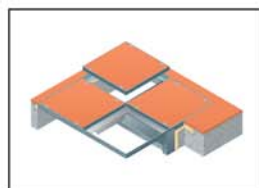

Seite 21
PremiumLine
Serie 7500
mehrteilig
Aluminium

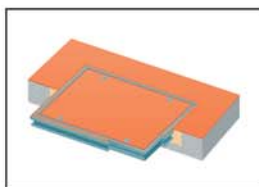

Seite 22
PremiumLine
Serie Visedge
Aluminium

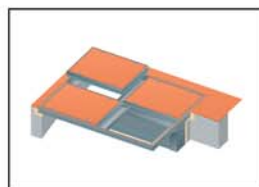

Seite 23
PremiumLine
Serie Visedge
mehrteilig
Aluminium

Schachtabdeckung System ECO

Stahl feuerverzinkt

EcoLine

System ECO

Produktbeschreibung:

Die Schachtabdeckung System ECO ist aus 2 mm feuerverzinktem Stahl gefertigt. Das Angebot an unterschiedlichen Wannentiefen von 50 mm und 120 mm bietet für jede Anwendung die passende Lösung. Die Zarge wird bodengleich einbetoniert. Anschließend kann die Wanne befüllt werden und in die Zarge eingelegt werden. Der Deckel kann an den Eckpunkten mit dem Hebeschlüssel heraus genommen werden. Eine Befüllung mit Pflaster, Fliesen, Beton, Kunstharz, Granit, Terrazzoplatten, Holz und Hartbodenbelägen oder anderen Materialien ist möglich.



Stahl feuerverzinkt

Belastung:

- Bis zu 400 kN Prüfkraft nach EN 124 (Klasse D400)

Material:

- Zarge und Wanne aus 2 mm feuerverzinktem Stahl

Einsatzbereiche:

Für bodengleiche Schächte im Innen- oder Außenbereich

Öffnen:

Jeder FF Schachtabdeckung liegen Hebeschlüssel und eine Montageanleitung bei.

Montage:

Die Montage muss fachgerecht nach unserer Montageanleitung erfolgen.

Sonderanfertigungen und mehrteilige Ausführungen:

Auf Anfrage können Sondermaße in jeder gewünschten Größe und mehrteilige Ausführungen gefertigt werden.

	Art.-Nr.	Rahmen- außenmaß [ca. mm]	Lichtes Durchgangsmaß [ca. mm]	Gewicht unbefüllt [ca. kg]	L - B
Höhe 50 mm	ECO-400400V50	400 x 400	320 x 320	7 kg	L
	ECO-500500V50	500 x 500	420 x 420	11 kg	L
	ECO-600600V50	600 x 600	520 x 520	14 kg	L
	ECO-700700V50	700 x 700	620 x 620	18 kg	L
	ECO-800800V50	800 x 800	720 x 720	25 kg	L
	ECO-900900V50	900 x 900	820 x 820	30 kg	L
	ECO-10001000V50	1000 x 1000	920 x 920	31 kg	L
Höhe 120 mm	ECO-400400V120	400 x 400	320 x 320	10 kg	L
	ECO-500500V120	500 x 500	420 x 420	15 kg	L
	ECO-600600V120	600 x 600	520 x 520	21 kg	L
	ECO-700700V120	700 x 700	620 x 620	26 kg	L
	ECO-800800V120	800 x 800	720 x 720	30 kg	L
	ECO-900900V120	900 x 900	820 x 820	39 kg	L
	ECO-10001000V120	1000 x 1000	920 x 920	45 kg	L

- L** = Lagerartikel (sollte ein Lagerartikel einmal kurzfristig vergriffen sein, kümmern wir uns um schnellstmögliche Nachlieferung)
B = Fertigung auf Bestellung

geeignet für:

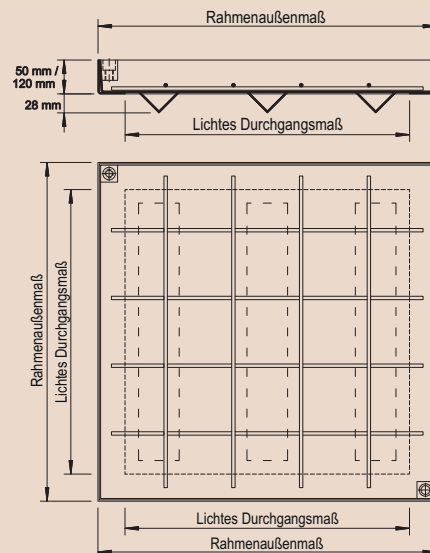

Besondere Vorteile unseres Systems

- Mit Befestigungsankern für sicheren Halt
- In eingebautem Zustand fast unsichtbar
- Wannentiefen von 50 mm und 120 mm erhältlich
- Mit zusätzlichen Querstreben zur Verstärkung
- Durch konische Bauweise leicht zu öffnen
- Bodengleich zum Einbetonieren

- ★ Eigene Produktion mit modernsten Anlagen in Premium Qualität
- ★ Kurze Lieferzeiten durch eigene Produktion
- ★ Großer Lagerbestand an Standardgrößen



Anwendungsvideo
EasyLifter ansehen



EasyLifter

Für befüllbare Schachtabdeckungen ab einem Gewicht (Wanne mit Befüllung) von 50 kg empfehlen wir unseren EasyLifter für müheloses Öffnen und Bewegen von Schachtabdeckungen.



Montagevideo
ansehen

Schachtabdeckung System ECO

EcoLine

Edelstahl



Edelstahl

Produktbeschreibung:

Die Schachtabdeckung System ECO ist aus 2 mm Edelstahl gefertigt. Die Wannentiefe beträgt 50 mm. Die Zarge wird bodengleich einbetoniert. Anschließend kann die Wanne befüllt werden und in die Zarge eingelegt werden. Der Deckel kann an den Eckpunkten mit dem Hebeschlüssel herausgenommen werden. Eine Befüllung mit Fliesen, Beton, Kunstharz, Granit, Terrazzoplaten, Holz und Hartbodenbelägen oder anderen Materialien ist möglich.



Belastung:

- Bis zu 15 kN Prüfkraft nach EN 124 (Klasse A15)

Material:

- Zarge und Wanne aus 2 mm Edelstahl

Einsatzbereiche:

Für bodengleiche Schächte im Innen- oder Außenbereich

Öffnen:

Jeder FF Schachtabdeckung liegen Hebeschlüssel und eine Montageanleitung bei.

Montage:

Die Montage muss fachgerecht nach unserer Montageanleitung erfolgen.

Sonderanfertigungen und mehrteilige Ausführungen:

Auf Anfrage können Sondermaße in jeder gewünschten Größe und mehrteilige Ausführungen gefertigt werden.

Art.-Nr.	Rahmenaußenmaß [ca. mm]	Lichtes Durchgangsmaß [ca. mm]	Gewicht unbefüllt [ca. kg]	L - B
ECO-400400E50	400 x 400	320 x 320	7 kg	L
ECO-500500E50	500 x 500	420 x 420	9 kg	L
ECO-600600E50	600 x 600	520 x 520	12 kg	L
ECO-700700E50	700 x 700	620 x 620	16 kg	L
ECO-800800E50	800 x 800	720 x 720	19 kg	L
ECO-900900E50	900 x 900	820 x 820	24 kg	L
ECO-10001000E50	1000 x 1000	920 x 920	27 kg	L

Höhe 50 mm

- L** = Lagerartikel (sollte ein Lagerartikel einmal kurzfristig vergriffen sein, kümmern wir uns um schnellstmögliche Nachlieferung)
- B** = Fertigung auf Bestellung

geeignet für:



Fußgängerverkehr

Besondere Vorteile unseres Systems

- Mit Befestigungsankern für sicheren Halt
- In eingebautem Zustand fast unsichtbar
- Die Wannentiefe beträgt 50 mm
- Mit zusätzlichen Verstärkungsprofilen
- Durch konische Bauweise leicht zu öffnen
- Bodengleich zum Einbetonieren

- ★ Eigene Produktion mit modernsten Anlagen in Premium Qualität
- ★ Kurze Lieferzeiten durch eigene Produktion
- ★ Großer Lagerbestand an Standardgrößen

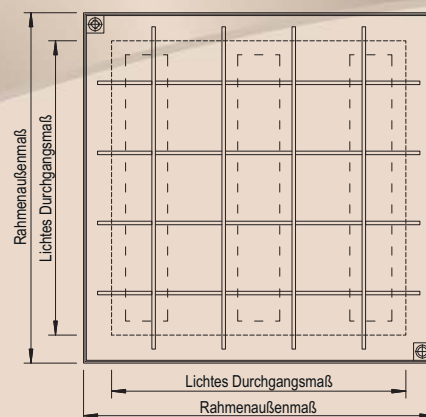
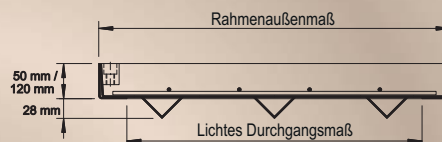

EasyLifter

Für befüllbare Schachtabdeckungen ab einem Gewicht (Wanne mit Befüllung) von 50 kg empfehlen wir unseren EasyLifter für müheloses Öffnen und Bewegen von Schachtabdeckungen.



Anwendungsvideo EasyLifter ansehen



Montagevideo ansehen

System ECO

Schachtabdeckung System PRO+

Aluminium

ProfessionalLine+

System PRO+

Produktbeschreibung:

Die Schachtabdeckung System PRO+ ist aus 2,5 mm Aluminium gefertigt. Die Wannentiefe beträgt 65 mm und die Aufbauhöhe nur 75 mm. Die Zarge ist mit einer umlaufenden frost- und witterungsbeständigen Spezialdichtung versehen, die weitestgehend geruchs- und wasserdicht ist. Die Zarge wird bodengleich einbetoniert. Anschließend kann die Wanne befüllt werden und in die Zarge eingelegt werden. Die Befestigung des Deckels an der Zarge erfolgt an den 4 Eckpunkten. Der Deckel kann an diesen Punkten mit dem Hebeschlüssel auch heraus genommen werden. Eine Befüllung mit Fliesen, Beton, Kunstharz, Granit, Terrazzoplatten, Holz und Hartbodenbelägen oder anderen Materialien ist möglich.

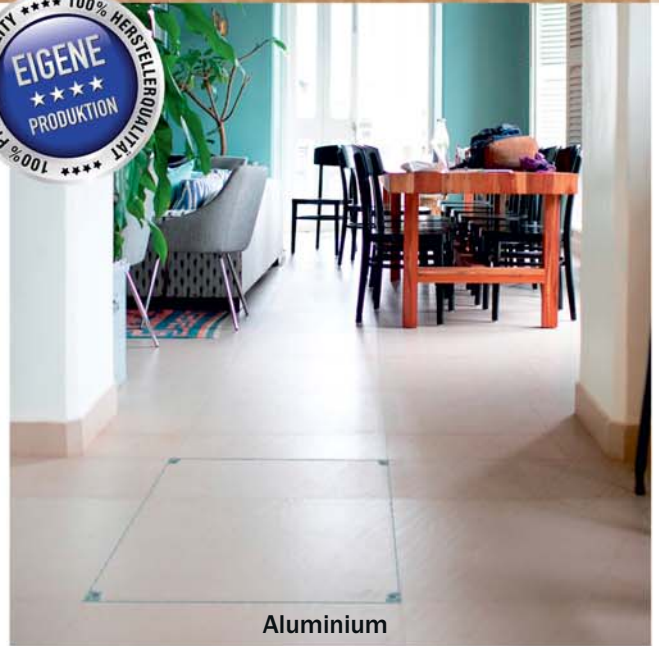

Aluminium

Belastung:

- Bis zu 125 kN Prüfkraft nach EN 124 (Klasse B125)

Material:

- Zarge und Wanne aus 2,5 mm Aluminium

Einsatzbereiche:

Für bodengleiche Schächte im Innen- oder Außenbereich

Öffnen:

Jeder FF Schachtabdeckung liegen Hebeschlüssel und eine Montageanleitung bei.

Montage:

Die Montage muss fachgerecht nach unserer Montageanleitung erfolgen. Bei Typen mit Spezialdichtung ist besonders auf einen dichten Anschluss an das Zargenprofil zu achten.

Sonderanfertigungen: Auf Anfrage können Sondermaße in jeder gewünschten Größe gefertigt werden.

Art.-Nr.	Rahmen- außenmaß [ca. mm]	Lichtes Durchgangsmaß [ca. mm]	Gewicht unbefüllt [ca. kg]	L - B
PRO+300300AL75	420 x 420	300 x 300	5 kg	L
PRO+400400AL75	520 x 520	400 x 400	6 kg	L
PRO+500500AL75	620 x 620	500 x 500	7 kg	L
PRO+600600AL75	720 x 720	600 x 600	8 kg	L
PRO+700700AL75	820 x 820	700 x 700	9 kg	L
PRO+800800AL75	920 x 920	800 x 800	11 kg	L
PRO+10001000AL75	1120 x 1120	1000 x 1000	15 kg	L

L = Lagerartikel (sollte ein Lagerartikel einmal kurzfristig vergriffen sein, kümmern wir uns um schnellstmögliche Nachlieferung)
B = Fertigung auf Bestellung

geeignet für:



Besondere Vorteile unseres Systems

- Mit frost- und witterungsbeständiger Spezialdichtung
- In eingebautem Zustand fast unsichtbar
- Die Wannentiefe beträgt 65 mm
- Durch konische Bauweise leicht zu öffnen

- ★ Eigene Produktion mit modernsten Anlagen in Premium Qualität
- ★ Kurze Lieferzeiten durch eigene Produktion
- ★ Großer Lagerbestand an Standardgrößen

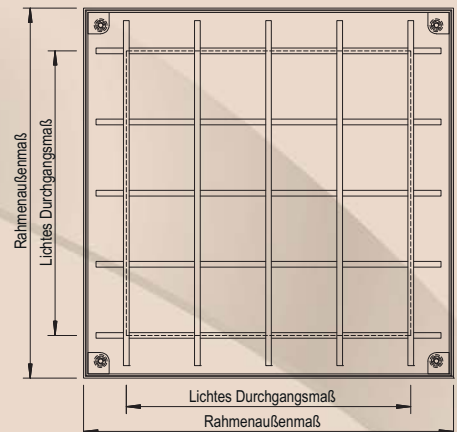
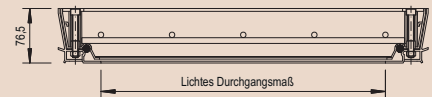

Anwendungsvideo
EasyLifter ansehen



EasyLifter

Für befüllbare Schachtabdeckungen ab einem Gewicht (Wanne mit Befüllung) von 50 kg empfehlen wir unseren EasyLifter für müheloses Öffnen und Bewegen von Schachtabdeckungen.



Montagevideo
ansehen

Schachtabdeckung System PRO+

ProfessionalLine+

Stahl feuerverzinkt



Stahl feuerverzinkt

Produktbeschreibung:

Die Schachtabdeckung System PRO+ ist aus 2 mm feuerverzinktem Stahl gefertigt. Die Wannentiefe beträgt 50 mm und die Aufbauhöhe nur 75 mm. Die Zarge ist mit einer umlaufenden frost- und witterungsbeständigen Spezialdichtung versehen, die weitestgehend geruchs- und wasserdicht ist. Die Zarge wird bodengleich einbetoniert. Anschließend kann die Wanne befüllt werden und in die Zarge eingelegt werden. Die Befestigung des Deckels an der Zarge erfolgt an den 4 Eckpunkten. Der Deckel kann an diesen Punkten mit dem Hebeschlüssel auch heraus genommen werden. Eine Befüllung mit Fliesen, Beton, Kunstharz, Granit, Terrazzoplatten, Holz und Hartbodenbelägen oder anderen Materialien ist möglich.



Belastung:

- Bis zu 125 kN Prüfkraft nach EN 124 (Klasse B125)

Material:

- Zarge und Wanne aus 2 mm feuerverzinktem Stahl

Einsatzbereiche:

Für bodengleiche Schächte im Innen- oder Außenbereich

Öffnen:

Jeder FF Schachtabdeckung liegen Hebeschlüssel und eine Montageanleitung bei.

Montage:

Die Montage muss fachgerecht nach unserer Montageanleitung erfolgen. Bei Typen mit Spezialdichtung ist besonders auf einen dichten Anschluss an das Zargenprofil zu achten.

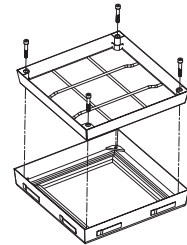

Art.-Nr.	Rahmenaußenmaß [ca. mm]	Lichtes Durchgangsmaß [ca. mm]	Gewicht unbefüllt [ca. kg]	L - B
PRO+300300V75	435 x 435	300 x 300	10 kg	L
PRO+400400V75	535 x 535	400 x 400	13 kg	L
PRO+500500V75	635 x 635	500 x 500	17 kg	L
PRO+600600V75	735 x 735	600 x 600	21 kg	L
PRO+700700V75	835 x 835	700 x 700	26 kg	L
PRO+800800V75	935 x 935	800 x 800	30 kg	L
PRO+10001000V75	1135 x 1135	1000 x 1000	42 kg	L

Höhe 75 mm

- L** = Lagerartikel (sollte ein Lagerartikel einmal kurzfristig vergriffen sein, kümmern wir uns um schnellstmögliche Nachlieferung)
- B** = Fertigung auf Bestellung

Sonderanfertigungen: Auf Anfrage können Sondermaße in jeder gewünschten Größe gefertigt werden.

geeignet für:



Besondere Vorteile unseres Systems

- Mit frost- und witterungsbeständiger Spezialdichtung
- Mit Befestigungsankern für sicheren Halt
- In eingebautem Zustand fast unsichtbar
- Die Wannentiefe beträgt 50 mm
- Durch konische Bauweise leicht zu öffnen

- ★ Eigene Produktion mit modernsten Anlagen in Premium Qualität
- ★ Kurze Lieferzeiten durch eigene Produktion
- ★ Großer Lagerbestand an Standardgrößen

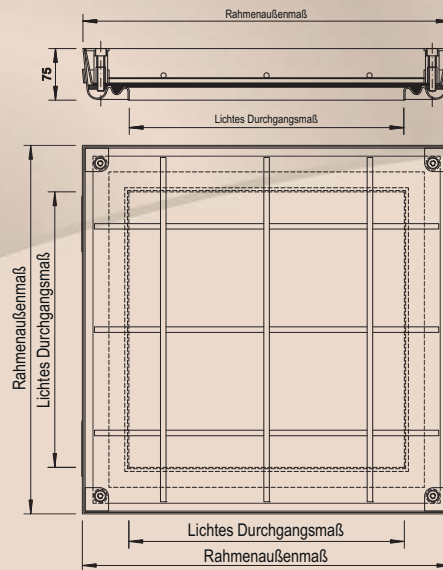

EasyLifter

Für befüllbare Schachtabdeckungen ab einem Gewicht (Wanne mit Befüllung) von 50 kg empfehlen wir unseren EasyLifter für müheloses Öffnen und Bewegen von Schachtabdeckungen.



Anwendungsvideo EasyLifter ansehen



Montagevideo ansehen

System PRO+

Schachtabdeckung System PRO+

Edelstahl

ProfessionalLine+

System PRO+

Produktbeschreibung:

Die Schachtabdeckung System PRO+ ist aus 2 mm Edelstahl gefertigt. Die Wannentiefe beträgt 50 mm und die Aufbauhöhe nur 75 mm. Die Zarge ist mit einer umlaufenden frost- und witterungsbeständigen Spezialdichtung versehen, die weitestgehend geruchs- und wasserdicht ist. Die Zarge wird bodengleich einbetoniert. Anschließend kann die Wanne befüllt werden und in die Zarge eingelegt werden. Die Befestigung des Deckels an der Zarge erfolgt an den 4 Eckpunkten. Der Deckel kann an diesen Punkten mit dem Hebeschlüssel auch heraus genommen werden. Eine Befüllung mit Fliesen, Beton, Kunstharz, Granit, Terrazzoplatten, Holz und Hartbodenbelägen oder anderen Materialien ist möglich.



Edelstahl

Belastung:

- Bis zu 125 kN Prüfkraft nach EN 124 (Klasse B125)

Material:

- Zarge und Wanne aus 2 mm Edelstahl

Einsatzbereiche:

Für bodengleiche Schächte im Innen- oder Außenbereich

Öffnen:

Jeder FF Schachtabdeckung liegen Hebeschlüssel und eine Montageanleitung bei.

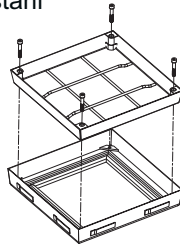

Montage:

Die Montage muss fachgerecht nach unserer Montageanleitung erfolgen. Bei Typen mit Spezialdichtung ist besonders auf einen dichten Anschluss an das Zargenprofil zu achten.

Art.-Nr.	Rahmenaußenmaß [ca. mm]	Lichtes Durchgangsmaß [ca. mm]	Gewicht unbefüllt [ca. kg]	L - B
PRO+300300E75	435 x 435	300 x 300	9 kg	L
PRO+400400E75	535 x 535	400 x 400	11 kg	L
PRO+500500E75	635 x 635	500 x 500	15 kg	L
PRO+600600E75	735 x 735	600 x 600	18 kg	L
PRO+700700E75	835 x 835	700 x 700	24 kg	L
PRO+800800E75	935 x 935	800 x 800	29 kg	L
PRO+10001000E75	1135 x 1135	1000 x 1000	35 kg	L

- L** = Lagerartikel (sollte ein Lagerartikel einmal kurzfristig vergriffen sein, kümmern wir uns um schnellstmögliche Nachlieferung)
- B** = Fertigung auf Bestellung

Sonderanfertigungen: Auf Anfrage können Sondermaße in jeder gewünschten Größe gefertigt werden.

geeignet für:



Besondere Vorteile unseres Systems

- Mit frost- und witterungsbeständiger Spezialdichtung
- Mit Befestigungsankern für sicheren Halt
- In eingebautem Zustand fast unsichtbar
- Die Wannentiefe beträgt 50 mm
- Durch konische Bauweise leicht zu öffnen

- ★ Eigene Produktion mit modernsten Anlagen in Premium Qualität
- ★ Kurze Lieferzeiten durch eigene Produktion
- ★ Großer Lagerbestand an Standardgrößen

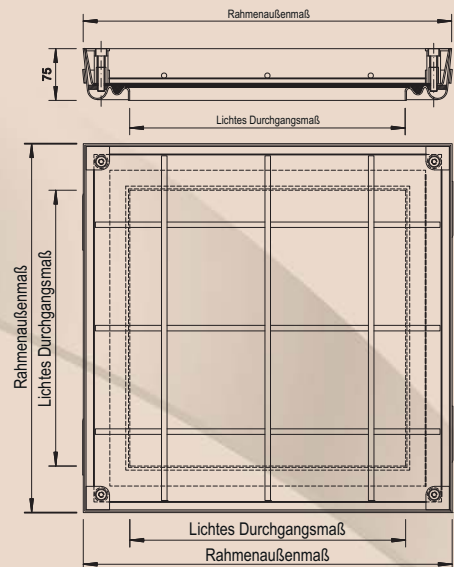

Anwendungsvideo EasyLifter ansehen



EasyLifter

Für befüllbare Schachtabdeckungen ab einem Gewicht (Wanne mit Befüllung) von 50 kg empfehlen wir unseren EasyLifter für müheloses Öffnen und Bewegen von Schachtabdeckungen.



Montagevideo ansehen

Schachtabdeckung System PRO+Maxi

Stahl feuerverzinkt

ProfessionalLine+



Stahl feuerverzinkt

Produktbeschreibung:

Die Schachtabdeckung System PRO+Maxi ist aus 2 mm feuerverzinktem Stahl gefertigt. Die Wannentiefe beträgt 100 mm und die Aufbauhöhe 125 mm. Die Zarge ist mit einer umlaufenden frost- und witterungsbeständigen Spezialdichtung versehen, die weitestgehend geruchs- und wasserdicht ist.



Die Zarge wird bodengleich einbetoniert. Anschließend kann die Wanne befüllt werden und in die Zarge eingelegt werden. Die Befestigung des Deckels an der Zarge erfolgt an den 4 Eckpunkten. Der Deckel kann an diesen Punkten mit dem Hebeschlüssel auch heraus genommen werden. Eine Befüllung mit Fliesen, Beton, Kunstharz, Granit, Terrazzoplatten, Holz und Hartbodenbelägen oder anderen Materialien ist möglich.

Belastung:

- Bis zu 400 kN Prüfkraft nach EN 124 (Klasse D400)

Material:

- Zarge und Wanne aus 2 mm feuerverzinktem Stahl

Einsatzbereiche:

Für bodengleiche Schächte im Innen- oder Außenbereich

Öffnen:

Jeder FF Schachtabdeckung liegen Hebeschlüssel und eine Montageanleitung bei.

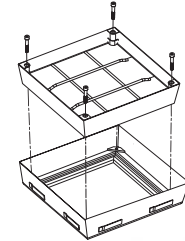

Montage:

Die Montage muss fachgerecht nach unserer Montageanleitung erfolgen. Bei Typen mit Spezialdichtung ist besonders auf einen dichten Anschluss an das Zargenprofil zu achten.

Art.-Nr.	Rahmenaußenmaß [ca. mm]	Lichtes Durchgangsmaß [ca. mm]	Gewicht unbefüllt [ca. kg]	L - B
PRO+M-400400V125	550 x 550	400 x 400	18 kg	L
PRO+M-500500V125	650 x 650	500 x 500	21 kg	L
PRO+M-600600V125	750 x 750	600 x 600	24 kg	L
PRO+M-700700V125	850 x 850	700 x 700	29 kg	L
PRO+M-800800V125	950 x 950	800 x 800	35 kg	L
PRO+M10001000V125	1150 x 1150	1000 x 1000	45 kg	L

Höhe 125 mm

- L** = Lagerartikel (sollte ein Lagerartikel einmal kurzfristig vergriffen sein, kümmern wir uns um schnellstmögliche Nachlieferung)
- B** = Fertigung auf Bestellung

Sonderanfertigungen: Auf Anfrage können Sondermaße in jeder gewünschten Größe gefertigt werden.

geeignet für:



Besondere Vorteile unseres Systems

- Mit frost- und witterungsbeständiger Spezialdichtung
- Mit Befestigungsankern für sicheren Halt
- In eingebautem Zustand fast unsichtbar
- Die Wannentiefe beträgt 100 mm
- Durch konische Bauweise leicht zu öffnen

- ★ Eigene Produktion mit modernsten Anlagen in Premium Qualität
- ★ Kurze Lieferzeiten durch eigene Produktion
- ★ Großer Lagerbestand an Standardgrößen

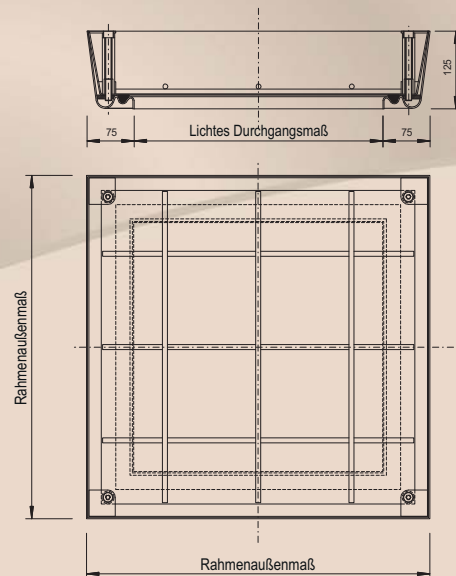

EasyLifter

Für befüllbare Schachtabdeckungen ab einem Gewicht (Wanne mit Befüllung) von 50 kg empfehlen wir unseren EasyLifter für müheloses Öffnen und Bewegen von Schachtabdeckungen.



System PRO+

Schachtabdeckung System PRO+Maxi

Edelstahl

ProfessionalLine+

System PRO+

Produktbeschreibung:

Die Schachtabdeckung System PRO+Maxi ist aus 2 mm Edelstahl gefertigt. Die Wannentiefe beträgt 100 mm und die Aufbauhöhe nur 125 mm. Die Zarge ist mit einer umlaufenden frost- und witterungsbeständigen Spezialdichtung versehen, die weitestgehend geruchs- und wasserdicht ist. Die Zarge wird bodengleich einbetoniert. Anschließend kann die Wanne befüllt werden und in die Zarge eingelegt werden. Die Befestigung des Deckels an der Zarge erfolgt an den 4 Eckpunkten. Der Deckel kann an diesen Punkten mit dem Hebeschlüssel auch heraus genommen werden. Eine Befüllung mit Fliesen, Beton, Kunstharz, Granit, Terrazzoplatten, Holz und Hartbodenbelägen oder anderen Materialien ist möglich.



Belastung:

- Bis zu 400 kN Prüfkraft nach EN 124 (Klasse D400)

Material:

- Zarge und Wanne aus 2 mm Edelstahl

Einsatzbereiche:

Für bodengleiche Schächte im Innen- oder Außenbereich

Öffnen:

Jeder FF Schachtabdeckung liegen Hebeschlüssel und eine Montageanleitung bei.

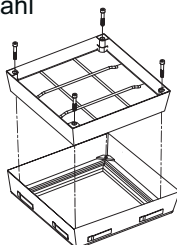

Montage:

Die Montage muss fachgerecht nach unserer Montageanleitung erfolgen. Bei Typen mit Spezialdichtung ist besonders auf einen dichten Anschluss an das Zargenprofil zu achten.

Art.-Nr.	Rahmen- außenmaß [ca. mm]	Lichtes Durchgangsmaß [ca. mm]	Gewicht unbefüllt [ca. kg]	L - B
PRO+M-400400E125	550 x 550	400 x 400	15 kg	L
PRO+M-500500E125	650 x 650	500 x 500	16 kg	L
PRO+M-600600E125	750 x 750	600 x 600	23 kg	L
PRO+M-700700E125	850 x 850	700 x 700	27 kg	L
PRO+M-800800E125	950 x 950	800 x 800	32 kg	L
PRO+M10001000E125	1150 x 1150	1000 x 1000	41 kg	L

L = Lagerartikel (sollte ein Lagerartikel einmal kurzfristig vergriffen sein, kümmern wir uns um schnellstmögliche Nachlieferung)
B = Fertigung auf Bestellung

Sonderanfertigungen: Auf Anfrage können Sondermaße in jeder gewünschten Größe gefertigt werden.

geeignet für:



Besondere Vorteile unseres Systems

- Mit frost- und witterungsbeständiger Spezialdichtung
- Mit Befestigungsankern für sicheren Halt
- In eingebautem Zustand fast unsichtbar
- Die Wannentiefe beträgt 100 mm
- Durch konische Bauweise leicht zu öffnen

- ★ Eigene Produktion mit modernsten Anlagen in Premium Qualität
- ★ Kurze Lieferzeiten durch eigene Produktion
- ★ Großer Lagerbestand an Standardgrößen

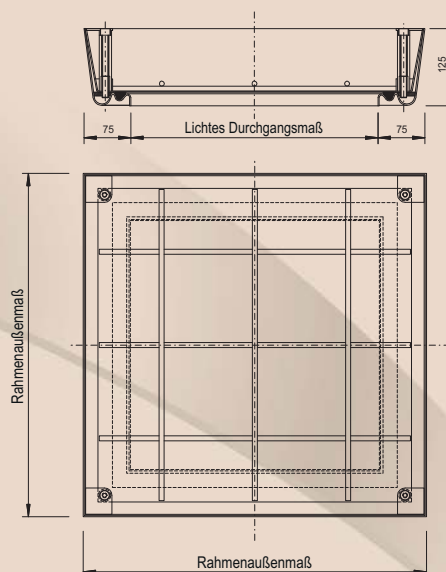

Anwendungsvideo EasyLifter ansehen



EasyLifter

Für befüllbare Schachtabdeckungen ab einem Gewicht (Wanne mit Befüllung) von 50 kg empfehlen wir unseren EasyLifter für müheloses Öffnen und Bewegen von Schachtabdeckungen.



Montagevideo ansehen

Schachtabdeckung Serie 2500

Edelstahl

PremiumLine



Edelstahl

Produktbeschreibung:

Die Schachtabdeckung Serie 2500 ist aus 2,5 mm Edelstahlprofil gefertigt. Die Einlegetiefe beträgt 20 mm und die Aufbauhöhe nur 25 mm. Die Zarge wird bodengleich befestigt. Anschließend kann der Rahmen befüllt und in die Zarge eingelegt werden. Die Befestigung des Deckels an der Zarge erfolgt an 4 Punkten.

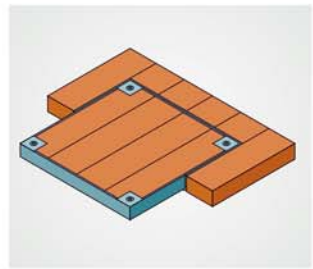

Der Deckel kann an diesen Punkten mit dem Hebeschlüssel auch heraus genommen werden. Eine Befüllung mit Holz und Hartbodenbelägen oder anderen Materialien ist möglich.

Belastung:

- Bis zu 15 kN Prüfkraft nach EN 124 (Klasse A15)

Material:

- Außen- und Innenrahmen aus 2,5 mm Edelstahlprofil

Einsatzbereiche:

Für bodengleiche Schächte im Innenbereich

Öffnen:

Jeder FF Schachtabdeckung liegen Hebeschlüssel und eine Montageanleitung bei.

Montage:

Die Montage muss fachgerecht nach unserer Montageanleitung erfolgen.

Serie 2500

Hauseigene Produktion: Die Schachtabdeckung Serie 2500 wird genau nach Ihren Vorgaben und Wünschen gefertigt. In unserer hauseigenen Produktion setzen wir CAD-gesteuerte Maschinen der neuesten Generation ein. Diese sorgen dafür, dass Sie ein absolutes Top-Produkt erhalten.

Mit unserer über 30-jährigen Erfahrung und dem nötigen Know-how in der Herstellung von Revisionssystemen können wir Ihnen garantieren, dass Sie Schachtabdeckungen von höchster Qualität erhalten.

geeignet für:



Fußgängerverkehr

Besondere Vorteile unseres Systems

- In eingebautem Zustand fast unsichtbar
- Die Einlegetiefe beträgt 20 mm
- Durch konische Bauweise leicht zu öffnen

- ★ Eigene Produktion mit modernsten Anlagen in Premium Qualität
- ★ Kurze Lieferzeiten durch eigene Produktion
- ★ Großer Lagerbestand an Standardgrößen

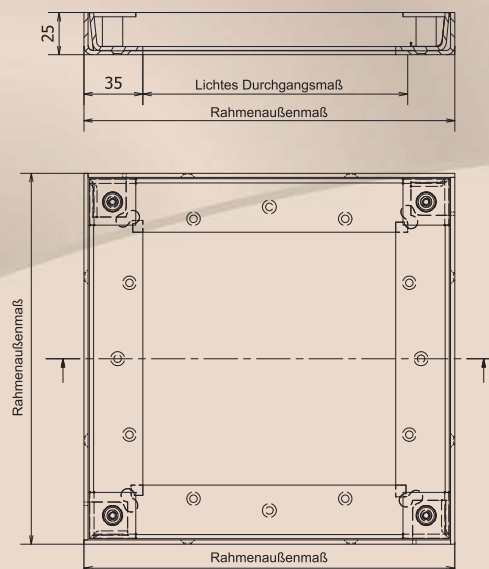

Komfortschlüssel

Für bequemes Herausnehmen des Deckels empfehlen wir unseren Komfortschlüssel

◀ Anwendungsbeispiel



Anwendungsvideo
Komfortschlüssel
ansetzen



Schachtabdeckung Serie 5000

Aluminium

PremiumLine

Serie 5000

Produktbeschreibung:

Die Schachtabdeckung Serie 5000 ist aus einem Aluminiumspezialprofil gefertigt. Die Wannentiefe beträgt 37 mm und die Aufbauhöhe nur 50 mm. Die Schachtabdeckung ist mit drei umlaufenden frost- und witterungsbeständigen Spezialdichtungen versehen, die weitestgehend geruchs- und wasserdicht sind. Die Zarge wird bodengleich einbetoniert. Anschließend kann die Wanne befüllt werden und in die Zarge eingelegt werden. Die Befestigung des Deckels an der Zarge erfolgt an 4 Punkten. Der Deckel kann an diesen Punkten mit dem Hebeschlüssel auch heraus genommen werden. Eine Befüllung mit Fliesen, Beton, Kunstharz, Granit, Terrazzoplatten, Holz und Hartbodenbelägen oder anderen Materialien ist möglich.

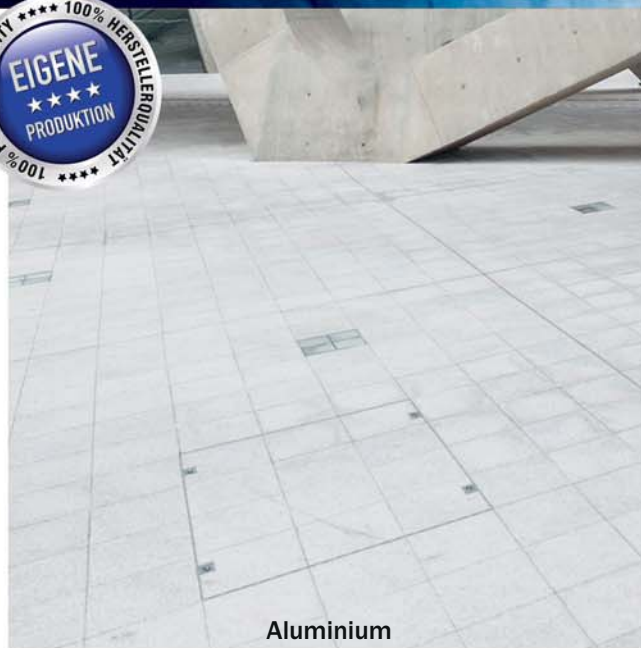
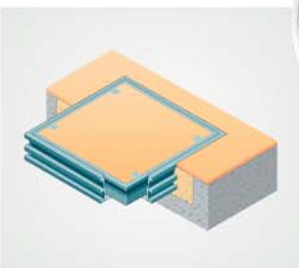

Belastung:

- Bis zu 15 kN Prüfkraft nach EN 124 (Klasse A15)

Material:

- Zarge und Wanne aus Aluminiumspezialprofil

Einsatzbereiche:

Für bodengleiche Schächte im Innen- oder Außenbereich

Öffnen:

Jeder FF Schachtabdeckung liegen Hebeschlüssel und eine Montageanleitung bei.

Montage:

Die Montage muss fachgerecht nach unserer Montageanleitung erfolgen. Bei Typen mit Spezialdichtung ist besonders auf einen dichten Anschluss an das Zargenprofil zu achten.

Art.-Nr.	Rahmen- außenmaß [ca. mm]	Lichtes Durchgangsmaß [ca. mm]	Gewicht unbefüllt [ca. kg]	L - B
PRE-300300AL50	412 x 412	300 x 300	6 kg	L
PRE-400400AL50	512 x 512	400 x 400	8 kg	L
PRE-500500AL50	612 x 612	500 x 500	11 kg	L
PRE-600600AL50	712 x 712	600 x 600	13 kg	L
PRE-700700AL50	812 x 812	700 x 700	16 kg	B
PRE-800800AL50	912 x 912	800 x 800	18 kg	B

L = Lagerartikel (sollte ein Lagerartikel einmal kurzfristig vergriffen sein, kümmern wir uns um schnellstmögliche Nachlieferung)
B = Fertigung auf Bestellung

Sonderanfertigungen: Auf Anfrage können Sondermaße in jeder gewünschten Größe gefertigt werden.

geeignet für:



Besondere Vorteile unseres Systems

- Mit 3 frost- und witterungsbeständigen Spezialdichtungen
- In eingebautem Zustand fast unsichtbar
- Die Wannentiefe beträgt 37 mm
- Durch konische Bauweise leicht zu öffnen

- ★ Eigene Produktion mit modernsten Anlagen in Premium Qualität
- ★ Kurze Lieferzeiten durch eigene Produktion
- ★ Großer Lagerbestand an Standardgrößen

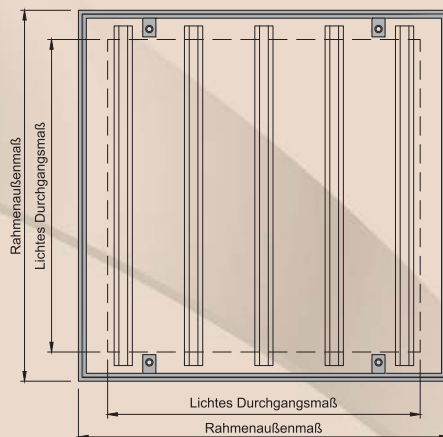
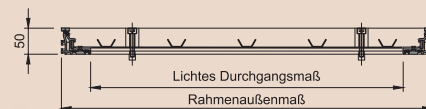

EasyLifter

Für befüllbare Schachtabdeckungen ab einem Gewicht (Wanne mit Befüllung) von 50 kg empfehlen wir unseren EasyLifter für müheloses Öffnen und Bewegen von Schachtabdeckungen.

Schachtabdeckung Serie 5000 mehrteilig

Aluminium

PremiumLine

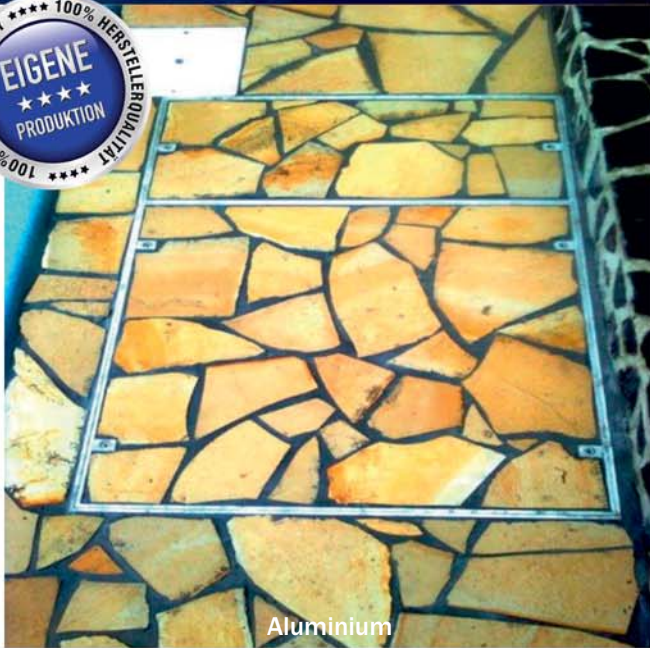

Produktbeschreibung:

Die Schachtabdeckung Serie 5000 mehrteilig ist aus einem Aluminiumspezialprofil gefertigt. Die Wannentiefe beträgt 37 mm und die Aufbauhöhe nur 50 mm. Die Schachtabdeckung ist mit drei umlaufenden frost- und witterungsbeständigen Spezialdichtungen versehen, die weitestgehend geruchs- und wasserdicht sind. Die Zarge wird bodengleich einbetoniert. Anschließend kann die Wanne befüllt werden und in die Zarge eingelegt werden. Die Befestigung des Deckels an der Zarge erfolgt an 4 Punkten. Der Deckel kann an diesen Punkten mit dem Hebeschlüssel auch heraus genommen werden. Eine Befüllung mit Fliesen, Beton, Kunstharz, Granit, Terrazzoplatten, Holz und Hartbodenbelägen oder anderen Materialien ist möglich.

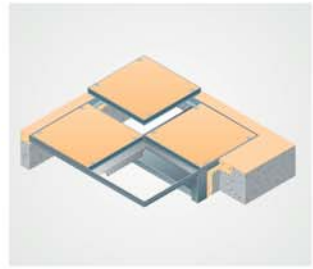

Belastung:

- Bis zu 15 kN Prüfkraft nach EN 124 (Klasse A15)

Material:

- Zarge und Wanne aus Aluminiumspezialprofil

Einsatzbereiche:

Für bodengleiche Schächte im Innen- oder Außenbereich

Öffnen:

Jeder FF Schachtabdeckung liegen Hebeschlüssel und eine Montageanleitung bei.

Montage:

Die Montage muss fachgerecht nach unserer Montageanleitung erfolgen. Bei Typen mit Spezialdichtung ist besonders auf einen dichten Anschluss an das Zargenprofil zu achten.

Hauseigene Produktion: Die Schachtabdeckung Serie 5000 mehrteilig wird genau nach Ihren Vorgaben und Wünschen gefertigt. In unserer hauseigenen Produktion setzen wir CAD-gesteuerte Maschinen der neuesten Generation ein. Diese sorgen dafür, dass Sie ein absolutes Top-Produkt erhalten.

Mit unserer über 30-jährigen Erfahrung und dem nötigen Know-how in der Herstellung von Revisionssystemen können wir Ihnen garantieren, dass Sie Schachtabdeckungen von höchster Qualität erhalten.

geeignet für:



Besondere Vorteile unseres Systems

- Mit 3 frost- und witterungsbeständigen Spezialdichtungen
- In eingebautem Zustand fast unsichtbar
- Die Wannentiefe beträgt 37 mm
- Durch konische Bauweise leicht zu öffnen

- ★ Eigene Produktion mit modernsten Anlagen in Premium Qualität
- ★ Kurze Lieferzeiten durch eigene Produktion
- ★ Großer Lagerbestand an Standardgrößen

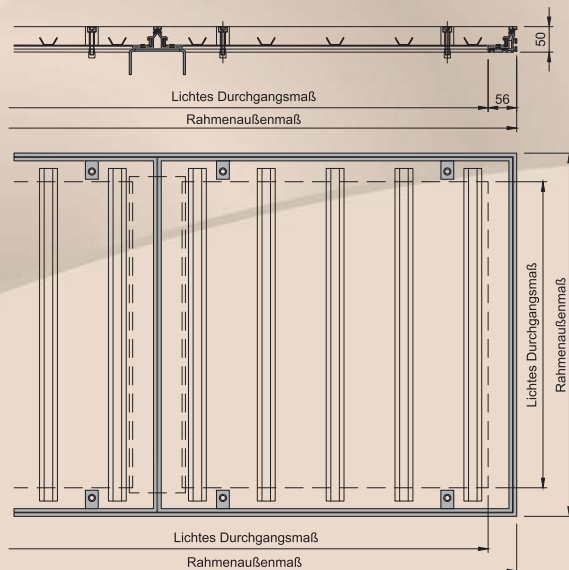

Anwendungsvideo
EasyLifter ansehen



EasyLifter

Für befüllbare Schachtabdeckungen ab einem Gewicht (Wanne mit Befüllung) von 50 kg empfehlen wir unseren EasyLifter für müheloses Öffnen und Bewegen von Schachtabdeckungen.

Serie 5000

Schachtabdeckung Serie 7500

Aluminium

PremiumLine

Serie 7500

Produktbeschreibung:

Die Schachtabdeckung Serie 7500 ist aus einem Aluminiumspezialprofil gefertigt. Die Wannentiefe beträgt 62 mm und die Aufbauhöhe nur 75 mm. Die Schachtabdeckung ist mit drei umlaufenden frost- und witterungsbeständigen Spezialdichtungen versehen, die weitestgehend geruchs- und wasserdicht sind. Die Zarge wird bodengleich einbetoniert. Anschließend kann die Wanne befüllt werden und in die Zarge eingelegt werden. Die Befestigung des Deckels an der Zarge erfolgt an 4 Punkten. Der Deckel kann an diesen Punkten mit dem Hebeschlüssel auch heraus genommen werden. Eine Befüllung mit Fliesen, Beton, Kunstharz, Granit, Terrazzoplatten, Holz und Hartbodenbelägen oder anderen Materialien ist möglich.

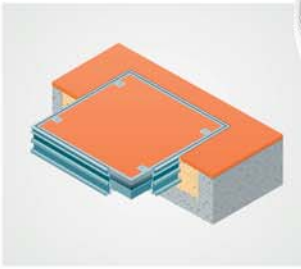

Belastung:

- Bis zu 125 kN Prüfkraft nach EN 124 (Klasse B125)

Material:

- Zarge und Wanne aus Aluminiumspezialprofil

Einsatzbereiche:

Für bodengleiche Schächte im Innen- oder Außenbereich

Öffnen:

Jeder FF Schachtabdeckung liegen Hebeschlüssel und eine Montageanleitung bei.

Montage:

Die Montage muss fachgerecht nach unserer Montageanleitung erfolgen. Bei Typen mit Spezialdichtung ist besonders auf einen dichten Anschluss an das Zargenprofil zu achten.

Art.-Nr.	Rahmen- außenmaß [ca. mm]	Lichtes Durchgangsmaß [ca. mm]	Gewicht unbefüllt [ca. kg]	L - B
PRE-300300AL75	412 x 412	300 x 300	7 kg	L
PRE-400400AL75	512 x 512	400 x 400	11 kg	L
PRE-500500AL75	612 x 612	500 x 500	13 kg	L
PRE-600600AL75	712 x 712	600 x 600	17 kg	L
PRE-700700AL75	812 x 812	700 x 700	21 kg	L
PRE-800800AL75	912 x 912	800 x 800	26 kg	L
PRE-10001000AL75	1112 x 1112	1000 x 1000	36 kg	L

L = Lagerartikel (sollte ein Lagerartikel einmal kurzfristig vergriffen sein, kümmern wir uns um schnellstmögliche Nachlieferung)
B = Fertigung auf Bestellung

Sonderanfertigungen: Auf Anfrage können Sondermaße in jeder gewünschten Größe gefertigt werden.

geeignet für:

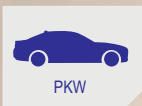

Besondere Vorteile unseres Systems

- Mit 3 frost- und witterungsbeständigen Spezialdichtungen
- In eingebautem Zustand fast unsichtbar
- Die Wannentiefe beträgt 62 mm
- Durch konische Bauweise leicht zu öffnen

- ★ Eigene Produktion mit modernsten Anlagen in Premium Qualität
- ★ Kurze Lieferzeiten durch eigene Produktion
- ★ Großer Lagerbestand an Standardgrößen

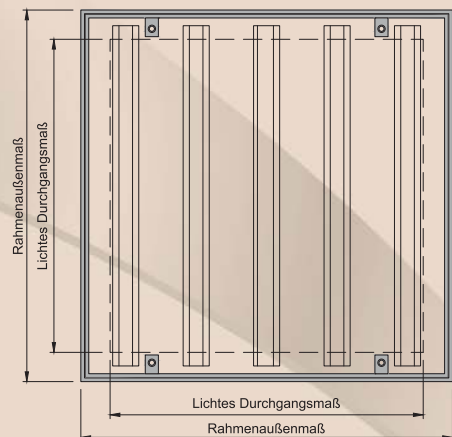
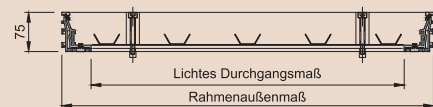

Anwendungsvideo
EasyLifter ansehen



EasyLifter

Für befüllbare Schachtabdeckungen ab einem Gewicht (Wanne mit Befüllung) von 50 kg empfehlen wir unseren EasyLifter für müheloses Öffnen und Bewegen von Schachtabdeckungen.

Schachtabdeckung Serie 7500 mehrteilig

Aluminium

PremiumLine

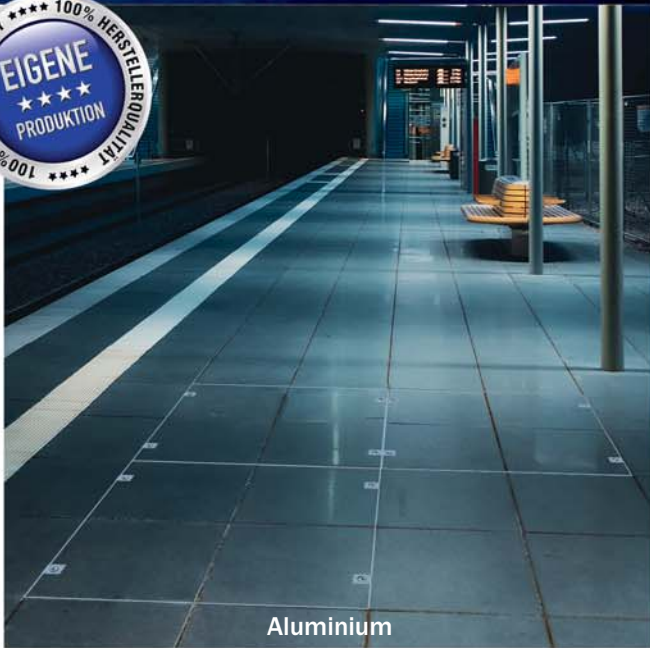

Aluminium

Produktbeschreibung:

Die Schachtabdeckung Serie 7500 mehrteilig ist aus einem Aluminiumspezialprofil gefertigt. Die Wannentiefe beträgt 62 mm und die Aufbauhöhe nur 75 mm. Die Schachtabdeckung ist mit drei umlaufenden frost- und witterungsbeständigen Spezialdichtungen versehen, die weitestgehend geruchs- und wasserdicht sind. Die Zarge wird bodengleich einbetoniert. Anschließend kann die Wanne befüllt werden und in die Zarge eingelegt werden. Die Befestigung des Deckels an der Zarge erfolgt an 4 Punkten. Der Deckel kann an diesen Punkten mit dem Hebeschlüssel auch heraus genommen werden. Eine Befüllung mit Fliesen, Beton, Kunstharz, Granit, Terrazzoplatten, Holz und Hartbodenbelägen oder anderen Materialien ist möglich.

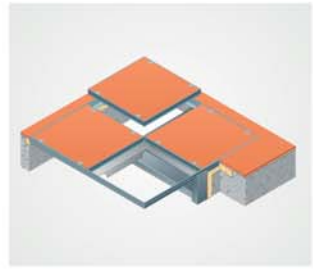

Belastung:

- Bis zu 125 kN Prüfkraft nach EN 124 (Klasse B125)

Material:

- Zarge und Wanne aus Aluminiumspezialprofil

Einsatzbereiche:

Für bodengleiche Schächte im Innen- oder Außenbereich

Öffnen:

Jeder FF Schachtabdeckung liegen Hebeschlüssel und eine Montageanleitung bei.

Montage:

Die Montage muss fachgerecht nach unserer Montageanleitung erfolgen. Bei Typen mit Spezialdichtung ist besonders auf einen dichten Anschluss an das Zargenprofil zu achten.

Hauseigene Produktion: Die Schachtabdeckung Serie 7500 mehrteilig wird genau nach Ihren Vorgaben und Wünschen gefertigt. In unserer hauseigenen Produktion setzen wir CAD-gesteuerte Maschinen der neuesten Generation ein. Diese sorgen dafür, dass Sie ein absolutes Top-Produkt erhalten.

Mit unserer über 30-jährigen Erfahrung und dem nötigen Know-how in der Herstellung von Revisionssystemen können wir Ihnen garantieren, dass Sie Schachtabdeckungen von höchster Qualität erhalten.

geeignet für:



Fußgängerverkehr



PKW

Besondere Vorteile unseres Systems

- Mit 3 frost- und witterungsbeständigen Spezialdichtungen
- In eingebautem Zustand fast unsichtbar
- Die Wannentiefe beträgt 62 mm
- Durch konische Bauweise leicht zu öffnen

- ★ Eigene Produktion mit modernsten Anlagen in Premium Qualität
- ★ Kurze Lieferzeiten durch eigene Produktion
- ★ Großer Lagerbestand an Standardgrößen

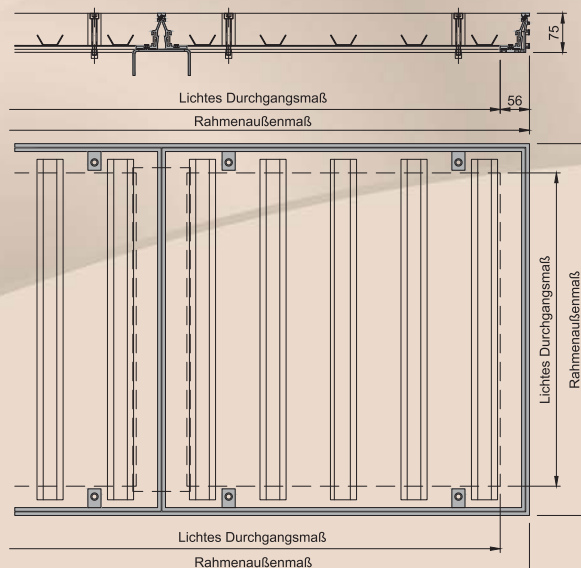

Anwendungsvideo
EasyLifter ansehen



EasyLifter

Für befüllbare Schachtabdeckungen ab einem Gewicht (Wanne mit Befüllung) von 50 kg empfehlen wir unseren EasyLifter für müheloses Öffnen und Bewegen von Schachtabdeckungen.

Serie 7500

Schachtabdeckung Serie Visedge

Aluminium

PremiumLine

Serie Visedge

Produktbeschreibung:

Die Schachtabdeckung Serie Visedge ist aus einem Aluminiumspezialprofil gefertigt. Die Wannentiefe beträgt 5 mm und die Aufbauhöhe nur 50 mm. Die Schachtabdeckung ist mit drei umlaufenden frost- und witterungsbeständigen Spezialdichtungen versehen. Die Zarge wird bodengleich einbetoniert. Anschließend kann die Wanne befüllt werden und in die Zarge eingelegt werden. Die Befestigung des Deckels an der Zarge erfolgt an 4 Punkten. Der Deckel kann an diesen Punkten mit dem Hebeschlüssel auch heraus genommen werden. Eine Befüllung mit Vinyl, Linoleum, Kautschuk, allen elastischen Bodenbelägen, einigen Teppichbodenbelägen oder anderen Materialien ist möglich.

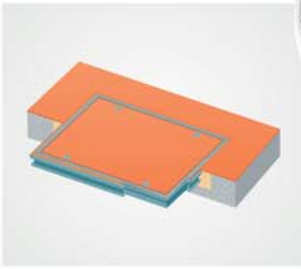

Belastung:

- Bis zu 15 kN Prüfkraft nach EN 124 (Klasse A15)

Material:

- Zarge und Wanne aus Aluminiumspezialprofil

Einsatzbereiche:

Für bodengleiche Schächte im Innenbereich

Öffnen:

Jeder FF Schachtabdeckung liegen Hebeschlüssel und eine Montageanleitung bei.

Montage:

Die Montage muss fachgerecht nach unserer Montageanleitung erfolgen. Bei Typen mit Spezialdichtung ist besonders auf einen dichten Anschluss an das Zargenprofil zu achten.

Hauseigene Produktion: Die Schachtabdeckung Serie Visedge wird genau nach Ihren Vorgaben und Wünschen gefertigt. In unserer hauseigenen Produktion setzen wir CAD-gesteuerte Maschinen der neuesten Generation ein. Diese sorgen dafür, dass Sie ein absolutes Top-Produkt erhalten.

Mit unserer über 30-jährigen Erfahrung und dem nötigen Know-how in der Herstellung von Revisionsystemen können wir Ihnen garantieren, dass Sie Schachtabdeckungen von höchster Qualität erhalten.

geeignet für:



Besondere Vorteile unseres Systems

- Mit 3 frost- und witterungsbeständigen Spezialdichtungen
- In eingebautem Zustand fast unsichtbar
- Die Wannentiefe beträgt 5 mm
- Durch konische Bauweise leicht zu öffnen

- ★ Eigene Produktion mit modernsten Anlagen in Premium Qualität
- ★ Kurze Lieferzeiten durch eigene Produktion
- ★ Großer Lagerbestand an Standardgrößen

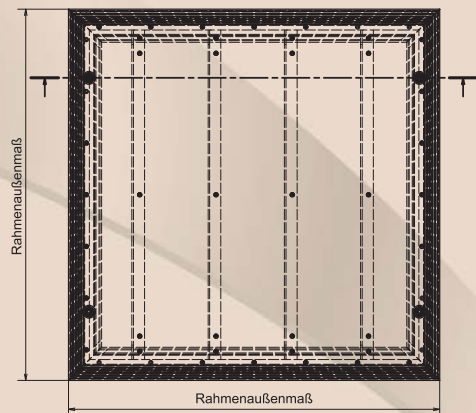
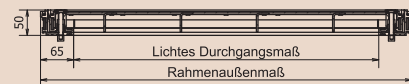

EasyLifter

Für befüllbare Schachtabdeckungen ab einem Gewicht (Wanne mit Befüllung) von 50 kg empfehlen wir unseren EasyLifter für müheloses Öffnen und Bewegen von Schachtabdeckungen.

Schachtabdeckung Serie Visedge mehrteilig

PremiumLine

Aluminium



Aluminium

Produktbeschreibung:

Die Schachtabdeckung Serie Visedge ist aus einem Aluminiumspezialprofil gefertigt. Die Wannentiefe beträgt 5 mm und die Aufbauhöhe nur 50 mm. Die Schachtabdeckung ist mit drei umlaufenden frost- und witterungsbeständigen Spezialdichtungen versehen. Die Zarge wird bodengleich einbetoniert. Anschließend kann die Wanne befüllt werden und in die Zarge eingelegt werden. Die Befestigung des Deckels an der Zarge erfolgt an 4 Punkten. Der Deckel kann an diesen Punkten mit dem Hebeschlüssel auch heraus genommen werden. Eine Befüllung mit Vinyl, Linoleum, Kautschuk, allen elastischen Bodenbelägen, einigen Teppichbodenbelägen oder anderen Materialien ist möglich.

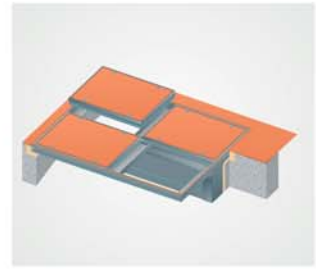

Die Montage muss fachgerecht nach unserer Montageanleitung erfolgen. Bei Typen mit Spezialdichtung ist besonders auf einen dichten Anschluss an das Zargenprofil zu achten.

Belastung:

- Bis zu 15 kN Prüfkraft nach EN 124 (Klasse A15)

Material:

- Zarge und Wanne aus Aluminiumspezialprofil

Einsatzbereiche:

Für bodengleiche Schächte im Innenbereich

Öffnen:

Jeder FF Schachtabdeckung liegen Hebeschlüssel und eine Montageanleitung bei.

Montage:

Die Montage muss fachgerecht nach unserer Montageanleitung erfolgen. Bei Typen mit Spezialdichtung ist besonders auf einen dichten Anschluss an das Zargenprofil zu achten.

Hauseigene Produktion: Die Schachtabdeckung Serie Visedge mehrteilig wird genau nach Ihren Vorgaben und Wünschen gefertigt. In unserer hauseigenen Produktion setzen wir CAD-gesteuerte Maschinen der neuesten Generation ein. Diese sorgen dafür, dass Sie ein absolutes Top-Produkt erhalten.

Mit unserer über 30-jährigen Erfahrung und dem nötigen Know-how in der Herstellung von Revisionssystemen können wir Ihnen garantieren, dass Sie Schachtabdeckungen von höchster Qualität erhalten.

geeignet für:



Fußgängerverkehr

Besondere Vorteile unseres Systems

- Mit 3 frost- und witterungsbeständigen Spezialdichtungen
- In eingebautem Zustand fast unsichtbar
- Die Wannentiefe beträgt 5 mm
- Durch konische Bauweise leicht zu öffnen

- ★ Eigene Produktion mit modernsten Anlagen in Premium Qualität
- ★ Kurze Lieferzeiten durch eigene Produktion
- ★ Großer Lagerbestand an Standardgrößen

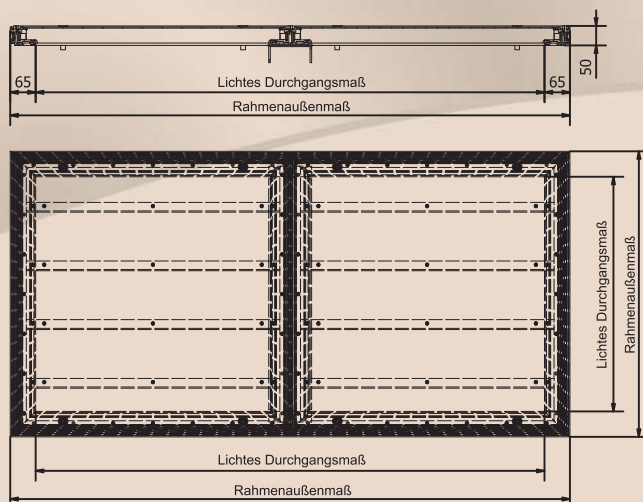

Anwendungsvideo
EasyLifter ansehen



EasyLifter

Für befüllbare Schachtabdeckungen ab einem Gewicht (Wanne mit Befüllung) von 50 kg empfehlen wir unseren EasyLifter für müheloses Öffnen und Bewegen von Schachtabdeckungen.

Serie Visedge

Produktbeschreibung:

- EasyLifter empfehlen wir Ihnen für befüllbare Schachtabdeckungen ab einem Gewicht von 50 kg.
- Unsere EasyLifter sind für eine Belastung von bis zu 300 kg/EasyLifter ausgelegt. Dadurch wird ein mühe-loses Öffnen und Bewegen von Schachtabdeckungen bis zu 600 kg ermöglicht.
- Die Hubhöhe des EasyLifters beträgt 180 mm.
- Unsere EasyLifter werden inklusive der FF-Universalbolzen wahlweise mit M10- oder M12-Gewinde ausgeliefert.
- Zum Schutz des Endbelages der Schachtabdeckung befindet sich an der Unterseite der Hebevorrichtung eine Kunststoffbeschichtung.
- Die Räder sind mit thermoplastischem Gummibelag ausgestattet und schützen den Belag Ihres Bodens.
- Eine Trapezgewindespindel ermöglicht ein schnelles und einfaches Öffnen der Schachtabdeckung.

**EasyLifter
für einfaches Anheben
Ihrer Schachtabdeckung**

Gebrauch:

1. Alle vier Schrauben an den Eckpunkten der Schachtabdeckung lösen und herausnehmen
2. Beide EasyLifter schräg gegenüberliegend in Position bringen (Bild 2)
3. Bei beiden EasyLiftern den FF-Universalbolzen von der Halterung entfernen und durch die Öffnung des EasyLifters in die gegenüberliegenden Hebepunkte der Abdeckung handfest einschrauben (Bild 3)
4. Mit der Spezialkurbel bei beiden EasyLiftern die Abdeckung bis kurz über den Boden anheben
5. Nun langsam die Abdeckung zur Seite rollen und der Schachtzugang ist geöffnet (Bild 4+5)

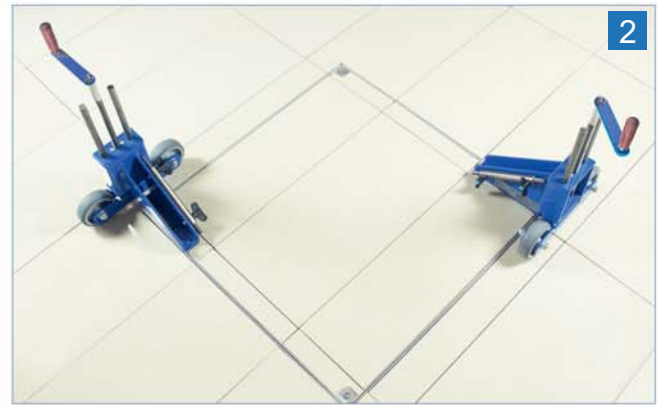

2



3



4



1



5





Schachtabdeckungen Brandschutz/Thermo

Schachtabdeckungen Brandschutz

26

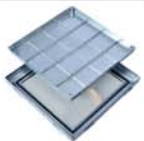
Brandschutz



Seite 26
ProfessionalLine+ 
System PRO+
Brandschutz
 verzinkt/Edelstahl

Brandschutz



Seite 27
ProfessionalLine+ 
System PRO+
Brandschutz
 Aluminium

Brandschutz

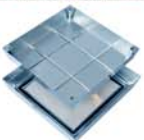

Seite 28
ProfessionalLine+ 
System PRO+ Maxi
Brandschutz
 verzinkt/Edelstahl

Brandschutz



Seite 29
PremiumLine 
Serie 5000
Brandschutz
 Aluminium

Brandschutz



Seite 30
PremiumLine 
Serie 5000
 mehrteilig
Brandschutz
 Aluminium

Brandschutz



Seite 31
PremiumLine 
Serie 7500
Brandschutz
 Aluminium

Brandschutz



Seite 32
PremiumLine 
Serie 7500
 mehrteilig
Brandschutz
 Aluminium

Brandschutz



Seite 33
MasterLine 
System MA-BS
 mit Öffnungshilfe, Edelstahl

Brandschutz



Seite 34
MasterLine 
System MA-BSZ
 mit Öffnungshilfe und
 Zentralverschluss, Edelstahl

Schachtabdeckungen Thermo

35

Brandschutz

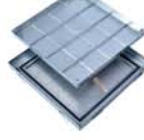

Seite 35
ProfessionalLine+
System PRO+
Thermo
 verzinkt/Edelstahl

Brandschutz



Seite 36
ProfessionalLine+
System PRO+
Thermo
 Aluminium

Brandschutz

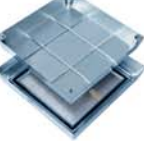

Seite 37
ProfessionalLine+
System PRO+ Maxi
Thermo
 verzinkt/Edelstahl

Schachtabdeckung System PRO+ Brandschutz

Stahl feuerverzinkt / Edelstahl

ProfessionalLine+

System PRO+

Produktbeschreibung:

Die Schachtabdeckung System PRO+ Brandschutz ist aus 2 mm feuerverzinktem Stahl oder Edelstahl gefertigt. Die Wannentiefe beträgt 50 mm und die Aufbauhöhe nur 75 mm. Die Zarge ist mit einer umlaufenden frost- und witterungsbeständigen Spezialdichtung versehen, die weitestgehend geruchs- und wasserdicht ist. Die Zarge wird bodengleich einbetoniert. Anschließend kann die Wanne befüllt werden und in die Zarge eingelegt werden. Die Befestigung des Deckels an der Zarge erfolgt an den 4 Eckpunkten. Der Deckel kann an diesen Punkten mit dem Hebeschlüssel auch herausgenommen werden. Eine Befüllung mit Fliesen, Beton, Kunstharz, Granit, Terrazzoplatten, Holz und Hartbodenbelägen oder anderen Materialien ist möglich.

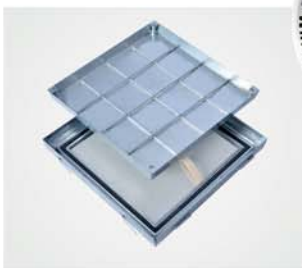

Brandschutz

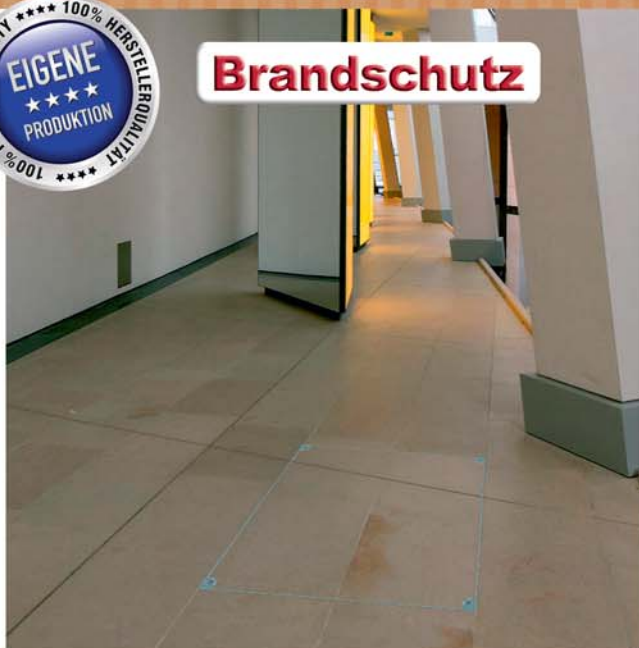

Brandschutz:

Unser Prüfzeugnis bescheinigt, dass unsere Schachtabdeckung PRO+ Brandschutz einem Feuer 120 Minuten standhält und somit einen wesentlichen Beitrag zur Sicherheit im Brandschutz leistet.

Belastung:

- Bis zu 125 kN Prüfkraft nach EN 124 (Klasse B125)

Material:

- Zarge und Wanne aus 2 mm feuerverzinktem Stahl oder Edelstahl

Einsatzbereiche:

Für bodengleiche Schächte im Innen- oder Außenbereich, für die Brandschutz gefordert wird.

Öffnen:

Jeder FF Schachtabdeckung liegen Hebeschlüssel und eine Montageanleitung bei.

Montage:

Die Montage muss fachgerecht nach unserer Montageanleitung erfolgen. Bei Typen mit Spezialdichtung ist besonders auf einen dichten Anschluss an das Zargenprofil zu achten.



Art.-Nr.	Rahmenaußenmaß [ca. mm]	Lichtes Durchgangsmaß [ca. mm]	Gewicht unbefüllt [ca. kg]	L - B
Stahl feuerverzinkt				
PRO+BS-300300V75	435 x 435	300 x 300	10 kg	L
PRO+BS-400400V75	535 x 535	400 x 400	13 kg	L
PRO+BS-500500V75	635 x 635	500 x 500	17 kg	L
PRO+BS-600600V75	735 x 735	600 x 600	21 kg	L
PRO+BS-700700V75	835 x 835	700 x 700	26 kg	L
PRO+BS-800800V75	935 x 935	800 x 800	30 kg	L
PRO+BS-10001000V75	1000 x 1000	1000 x 1000	42 kg	L
Edelstahl				
PRO+BS-300300E75	435 x 435	300 x 300	9 kg	L
PRO+BS-400400E75	535 x 535	400 x 400	11 kg	L
PRO+BS-500500E75	635 x 635	500 x 500	15 kg	L
PRO+BS-600600E75	735 x 735	600 x 600	18 kg	L
PRO+BS-700700E75	835 x 835	700 x 700	24 kg	L
PRO+BS-800800E75	935 x 935	800 x 800	29 kg	L
PRO+BS-10001000E75	1135 x 1135	1000 x 1000	35 kg	L

L = Lagerartikel (sollte ein Lagerartikel einmal kurzfristig vergriffen sein, kümmern wir uns um schnellstmögliche Nachlieferung)

B = Fertigung auf Bestellung

geeignet für:



Besondere Vorteile unseres Systems

- Mit einer 25 mm starken Brandschutzplatte im Schachtdurchgang
- Mit frost- und witterungsbeständiger Spezialdichtung
- Mit Befestigungsankern für sicheren Halt
- Die Wannentiefe beträgt 50 mm
- Durch konische Bauweise leicht zu öffnen

- ★ Eigene Produktion mit modernsten Anlagen in Premium Qualität
- ★ Kurze Lieferzeiten durch eigene Produktion
- ★ Großer Lagerbestand an Standardgrößen

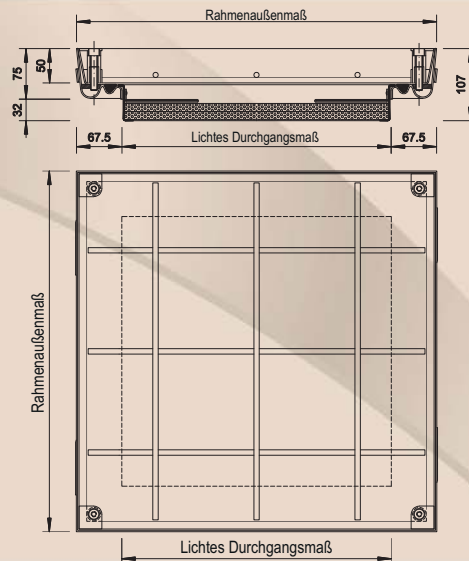

Anwendungsvideo EasyLifter ansehen



EasyLifter

Für befüllbare Schachtabdeckungen ab einem Gewicht (Wanne mit Befüllung) von 50 kg empfehlen wir unseren EasyLifter für müheloses Öffnen und Bewegen von Schachtabdeckungen.



Montagevideo ansehen

Schachtabdeckung System PRO+ Brandschutz Aluminium

ProfessionalLine+



Brandschutz



Aluminium

Produktbeschreibung:

Die Schachtabdeckung System PRO+ Brandschutz ist aus 2,5 mm Aluminium gefertigt. Die Wannentiefe beträgt 65 mm und die Aufbauhöhe nur 75 mm. Die Zarge ist mit einer umlaufenden frost- und witterungsbeständigen Spezialdichtung versehen, die weitestgehend geruchs- und wasserdicht ist. Die Zarge wird bodengleich einbetoniert. Anschließend kann die Wanne befüllt werden und in die Zarge eingelegt werden. Die Befestigung des Deckels an der Zarge erfolgt an den 4 Eckpunkten. Der Deckel kann an diesen Punkten mit dem Hebeschlüssel auch heraus genommen werden. Eine Befüllung mit Fliesen, Beton, Kunstharz, Granit, Terrazzo-platten, Holz und Hartbodenbelägen oder anderen Materialien ist möglich.



Brandschutz:

Unser Prüfzeugnis bescheinigt, dass unsere Schachtabdeckung PRO+ Brandschutz einem Feuer 120 Minuten standhält und somit einen wesentlichen Beitrag zur Sicherheit im Brandschutz leistet.

Belastung:

- Bis zu 125 kN Prüfkraft nach EN 124 (Klasse B125)

Material:

- Zarge und Wanne aus 2,5 mm Aluminium

Einsatzbereiche:

Für bodengleiche Schächte im Innen- oder Außenbereich, für die Brandschutz gefordert wird.

Öffnen: Jeder FF Schachtabdeckung liegen Hebeschlüssel und eine Montageanleitung bei.

Montage:

Die Montage muss fachgerecht nach unserer Montageanleitung erfolgen. Bei Typen mit Spezialdichtung ist besonders auf einen dichten Anschluss an das Zargenprofil zu achten.

Sonderanfertigungen:

Auf Anfrage können Sondermaße in jeder gewünschten Größe gefertigt werden.

Art.-Nr.	Rahmen- außenmaß [ca. mm]	Lichtes Durchgangsmaß [ca. mm]	Gewicht unbefüllt [ca. kg]	L - B
PRO+BS-300300AL75	420 x 420	300 x 300	5 kg	L
PRO+BS-400400AL75	520 x 520	400 x 400	6 kg	L
PRO+BS-500500AL75	620 x 620	500 x 500	7 kg	L
PRO+BS-600600AL75	720 x 720	600 x 600	8 kg	L
PRO+BS-700700AL75	820 x 820	700 x 700	9 kg	L
PRO+BS-800800AL75	920 x 920	800 x 800	11 kg	L
PRO+BS-10001000AL75	1120 x 1120	1000 x 1000	15 kg	L

Höhe 75 mm

- L** = Lagerartikel (sollte ein Lagerartikel einmal kurzfristig vergriffen sein, kümmern wir uns um schnellstmögliche Nachlieferung)
- B** = Fertigung auf Bestellung

geeignet für:



Besondere Vorteile unseres Systems

- Mit einer 25 mm starken Brandschutzplatte im Schachtdurchgang
- Mit frost- und witterungsbeständiger Spezialdichtung
- In eingebautem Zustand fast unsichtbar
- Die Wannentiefe beträgt 65 mm
- Durch konische Bauweise leicht zu öffnen

- ★ Eigene Produktion mit modernsten Anlagen in Premium Qualität
- ★ Kurze Lieferzeiten durch eigene Produktion
- ★ Großer Lagerbestand an Standardgrößen

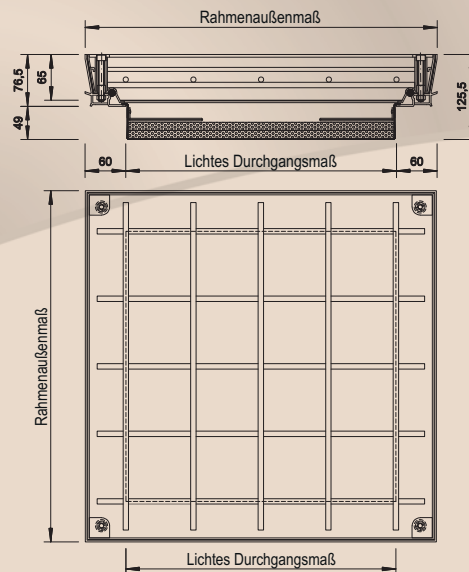

System PRO+



EasyLifter

Für befüllbare Schachtabdeckungen ab einem Gewicht (Wanne mit Befüllung) von 50 kg empfehlen wir unseren EasyLifter für müheloses Öffnen und Bewegen von Schachtabdeckungen.



Schachtabdeckung System PRO+Maxi Brandschutz

Stahl feuerverzinkt / Edelstahl

ProfessionalLine+

System PRO+

Produktbeschreibung:

Die Schachtabdeckung System PRO+Maxi Brandschutz ist aus 2 mm feuerverzinktem Stahl oder Edelstahl gefertigt. Die Wannentiefe beträgt 100 mm und die Aufbauhöhe 125 mm. Die Zarge ist mit einer umlaufenden frost- und witterungsbeständigen Spezialdichtung versehen, die weitestgehend geruchs- und wasserdicht ist. Die Zarge wird bodengleich einbetoniert. Anschließend kann die Wanne befüllt werden und in die Zarge eingelegt werden. Die Befestigung des Deckels an der Zarge erfolgt an den 4 Eckpunkten. Der Deckel kann an diesen Punkten mit dem Hebeschlüssel auch heraus genommen werden. Eine Befüllung mit Fliesen, Beton, Kunstharz, Granit, Terrazzoplatten, Holz und Hartbodenbelägen oder anderen Materialien ist möglich.

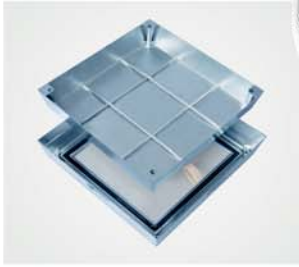

Brandschutz

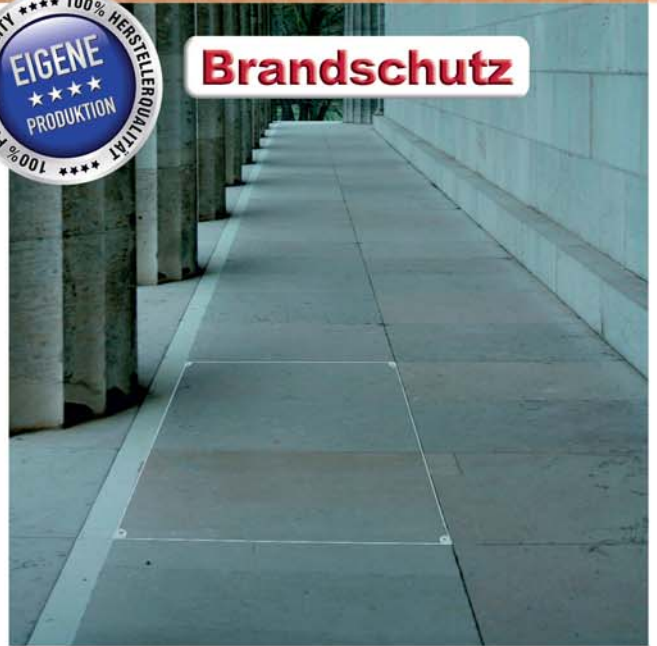

Brandschutz:

Unser Prüfzeugnis bescheinigt, dass unsere Schachtabdeckung PRO+Maxi Brandschutz einem Feuer 120 Minuten standhält und somit einen wesentlichen Beitrag zur Sicherheit im Brandschutz leistet.

Belastung:

- Bis zu 400 kN Prüfkraft nach EN 124 (Klasse D400)

Material:

- Zarge und Wanne aus 2 mm feuerverzinktem Stahl oder Edelstahl

Einsatzbereiche:

Für bodengleiche Schächte im Innen- oder Außenbereich, für die Brandschutz gefordert wird.

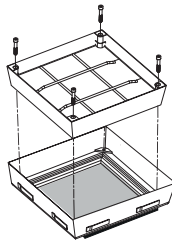

Öffnen:

Jeder FF Schachtabdeckung liegen Hebeschlüssel und eine Montageanleitung bei.

Montage:

Die Montage muss fachgerecht nach unserer Montageanleitung erfolgen. Bei Typen mit Spezialdichtung ist besonders auf einen dichten Anschluss an das Zargenprofil zu achten.



Art.-Nr.	Rahmen- außenmaß [ca. mm]	Lichtes Durchgangsmaß [ca. mm]	Gewicht unbefüllt [ca. kg]	L - B
Stahl feuerverzinkt				
PRO+MBS-400400V125	550 x 550	400 x 400	18 kg	L
PRO+MBS-500500V125	650 x 650	500 x 500	21 kg	L
PRO+MBS-600600V125	750 x 750	600 x 600	24 kg	L
PRO+MBS-700700V125	850 x 850	700 x 700	29 kg	L
PRO+MBS-800800V125	950 x 950	800 x 800	35 kg	L
PRO+MBS-10001000V125	1150 x 1150	1000 x 1000	45 kg	L
Edelstahl				
PRO+MBS-400400E125	435 x 435	400 x 400	15 kg	L
PRO+MBS-500500E125	535 x 535	500 x 500	16 kg	L
PRO+MBS-600600E125	635 x 635	600 x 600	23 kg	L
PRO+MBS-700700E125	735 x 735	700 x 700	27 kg	L
PRO+MBS-800800E125	835 x 835	800 x 800	32 kg	L
PRO+MBS-10001000E125	935 x 935	1000 x 1000	41 kg	L

L = Lagerartikel (sollte ein Lagerartikel einmal kurzfristig vergriffen sein, kümmern wir uns um schnellstmögliche Nachlieferung)
B = Fertigung auf Bestellung

geeignet für:



Besondere Vorteile unseres Systems

- Mit einer 25 mm starken Brandschutzplatte im Schachtdurchgang
- Mit frost- und witterungsbeständiger Spezialdichtung
- Mit Befestigungsankern für sicheren Halt
- Die Wannentiefe beträgt 100 mm
- Durch konische Bauweise leicht zu öffnen

- ★ Eigene Produktion mit modernsten Anlagen in Premium Qualität
- ★ Kurze Lieferzeiten durch eigene Produktion
- ★ Großer Lagerbestand an Standardgrößen

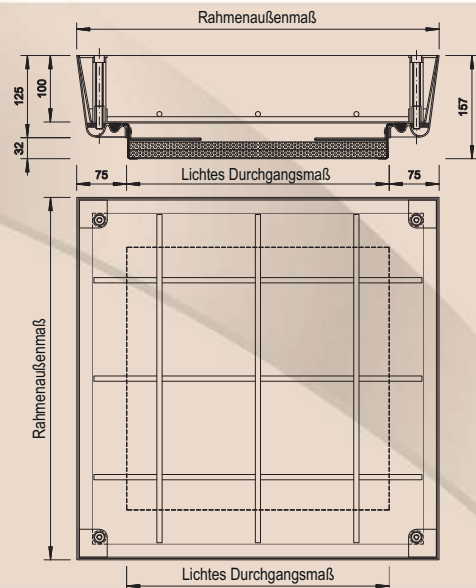

Anwendungsvideo
EasyLifter ansehen



EasyLifter

Für befüllbare Schachtabdeckungen ab einem Gewicht (Wanne mit Befüllung) von 50 kg empfehlen wir unseren EasyLifter für müheloses Öffnen und Bewegen von Schachtabdeckungen.



Montagevideo
ansehen

Schachtabdeckung Serie 5000 Brandschutz Aluminium

PremiumLine



Brandschutz



Aluminium

Produktbeschreibung:

Die Schachtabdeckung Serie 5000 Brandschutz ist aus einem Aluminiumspezialprofil gefertigt. Die Wannentiefe beträgt 37 mm und die Aufbauhöhe nur 50 mm. Die Schachtabdeckung ist mit drei umlaufenden frost- und witterungsbeständigen Spezialdichtungen versehen, die weitestgehend geruchs- und wasserdicht sind. Die Zarge wird bodengleich einbetoniert. Anschließend kann die Wanne befüllt werden und in die Zarge eingelegt werden. Die Befestigung des Deckels an der Zarge erfolgt an 4 Punkten. Der Deckel kann an diesen Punkten mit dem Hebeschlüssel auch heraus genommen werden. Eine Befüllung mit Fliesen, Beton, Kunstharz, Granit, Terrazzoplaten, Holz und Hartbodenbelägen oder anderen Materialien ist möglich.

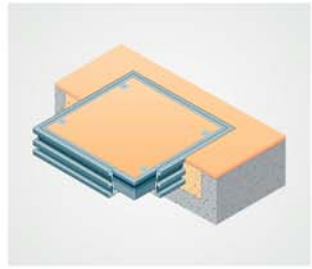

Brandschutz:

Unser Prüfzeugnis bescheinigt, dass unsere Schachtabdeckung Serie 5000 Brandschutz einem Feuer 120 Minuten standhält und somit einen wesentlichen Beitrag zur Sicherheit im Brandschutz leistet.

Belastung:

- Bis zu 15 kN Prüfkraft nach EN 124 (Klasse A15)

Material:

- Zarge und Wanne aus Aluminiumspezialprofil

Einsatzbereiche:

Für bodengleiche Schächte im Innen- oder Außenbereich

Öffnen:

Jeder FF Schachtabdeckung liegen Hebeschlüssel und eine Montageanleitung bei.

Montage:

Die Montage muss fachgerecht nach unserer Montageanleitung erfolgen. Bei Typen mit Spezialdichtung ist besonders auf einen dichten Anschluss an das Zargenprofil zu achten.

Sonderanfertigungen:

Auf Anfrage können Sondermaße in jeder gewünschten Größe gefertigt werden.

Art.-Nr.	Rahmen- außenmaß [ca. mm]	Lichtes Durchgangsmaß [ca. mm]	Gewicht unbefüllt [ca. kg]	L - B
PRE-BS-300300AL50	412 x 412	300 x 300	8 kg	L
PRE-BS-400400AL50	512 x 512	400 x 400	12 kg	L
PRE-BS-500500AL50	612 x 612	500 x 500	16 kg	L
PRE-BS-600600AL50	712 x 712	600 x 600	21 kg	L
PRE-BS-700700AL50	812 x 812	700 x 700	26 kg	B
PRE-BS-800800AL50	912 x 912	800 x 800	31 kg	B

Höhe 50 mm

- L** = Lagerartikel (sollte ein Lagerartikel einmal kurzfristig vergriffen sein, kümmern wir uns um schnellstmögliche Nachlieferung)
- B** = Fertigung auf Bestellung

geeignet für:



Besondere Vorteile unseres Systems

- Mit einer 25 mm starken Brandschutzplatte im Schachtdurchgang
- Mit 3 frost- und witterungsbeständigen Spezialdichtungen
- In eingebautem Zustand fast unsichtbar
- Die Wannentiefe beträgt 37 mm
- Durch konische Bauweise leicht zu öffnen

- ★ Eigene Produktion mit modernsten Anlagen in Premium Qualität
- ★ Kurze Lieferzeiten durch eigene Produktion
- ★ Großer Lagerbestand an Standardgrößen

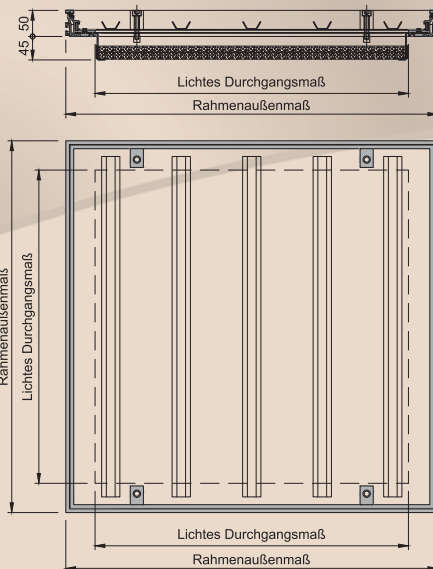

EasyLifter

Für befüllbare Schachtabdeckungen ab einem Gewicht (Wanne mit Befüllung) von 50 kg empfehlen wir unseren EasyLifter für müheloses Öffnen und Bewegen von Schachtabdeckungen.

Serie 5000

Schachtabdeckung Serie 5000 mehrteilig Brandschutz Aluminium

PremiumLine

Serie 5000

Produktbeschreibung:

Die Schachtabdeckung Serie 5000 mehrteilig Brandschutz ist aus einem Aluminiumspezialprofil gefertigt. Die Wannentiefe beträgt 37 mm und die Aufbauhöhe nur 50 mm. Die Schachtabdeckung ist mit drei umlaufenden frost- und witterungsbeständigen Spezialdichtungen versehen, die weitestgehend geruchs- und wasserdicht sind. Die Zarge wird bodengleich einbetoniert. Anschließend kann die Wanne befüllt werden und in die Zarge eingelegt werden. Die Befestigung des Deckels an der Zarge erfolgt an 4 Punkten. Der Deckel kann an diesen Punkten mit dem Hebeschlüssel auch heraus genommen werden. Eine Befüllung mit Fliesen, Beton, Kunstharz, Granit, Terrazzoplatten, Holz und Hartbodenbelägen oder anderen Materialien ist möglich.

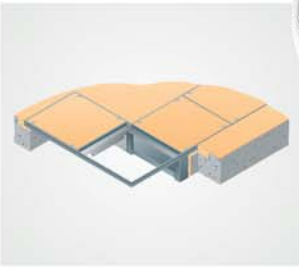

Brandschutz

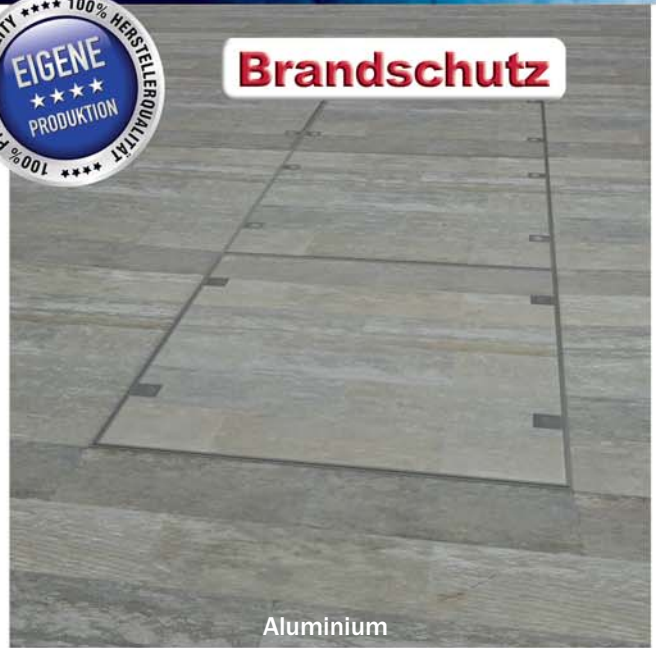

Aluminium

Brandschutz: Unser Prüfzeugnis bescheinigt, dass unsere Schachtabdeckung Serie 5000 mehrteilig Brandschutz einem Feuer 120 Minuten standhält und somit einen wesentlichen Beitrag zur Sicherheit im Brandschutz leistet.

Belastung:

- Bis zu 125 kN Prüfkraft nach EN 124 (Klasse A15)

Material:

- Zarge und Wanne aus Aluminiumspezialprofil

Einsatzbereiche:

Für bodengleiche Schächte im Innen- oder Außenbereich

Öffnen:

Jeder FF Schachtabdeckung liegen Hebeschlüssel und eine Montageanleitung bei.

Montage:

Die Montage muss fachgerecht nach unserer Montageanleitung erfolgen. Bei Typen mit Spezialdichtung ist besonders auf einen dichten Anschluss an das Zargenprofil zu achten.

Hauseigene Produktion:

Die Schachtabdeckung Serie 5000 mehrteilig Brandschutz wird genau nach Ihren Vorgaben und Wünschen gefertigt. In unserer hauseigenen Produktion setzen wir CAD-gesteuerte Maschinen der neuesten Generation ein. Diese sorgen dafür, dass Sie ein absolutes Top-Produkt erhalten.

Mit unserer über 30-jährigen Erfahrung und dem nötigen Know-how in der Herstellung von Revisionssystemen können wir Ihnen garantieren, dass Sie Schachtabdeckungen von höchster Qualität erhalten.

geeignet für:



Fußgängerverkehr

Besondere Vorteile unseres Systems

- Mit 3 frost- und witterungsbeständigen Spezialdichtungen
- In eingebautem Zustand fast unsichtbar
- Die Wannentiefe beträgt 37 mm
- Durch konische Bauweise leicht zu öffnen

- ★ Eigene Produktion mit modernsten Anlagen in Premium Qualität
- ★ Kurze Lieferzeiten durch eigene Produktion
- ★ Großer Lagerbestand an Standardgrößen

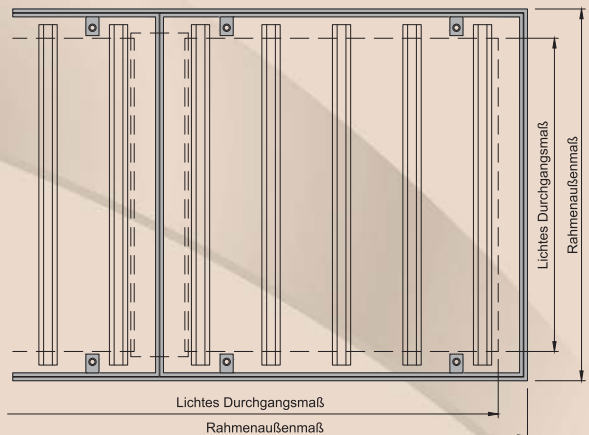
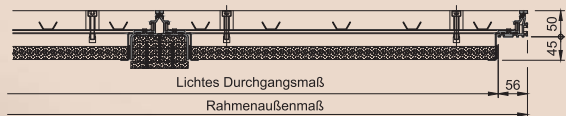

EasyLifter

Für befüllbare Schachtabdeckungen ab einem Gewicht (Wanne mit Befüllung) von 50 kg empfehlen wir unseren EasyLifter für müheloses Öffnen und Bewegen von Schachtabdeckungen.

Schachtabdeckung Serie 7500 Brandschutz Aluminium

PremiumLine



Brandschutz



Aluminium

Produktbeschreibung:

Die Schachtabdeckung Serie 7500 Brandschutz ist aus einem Aluminiumspezialprofil gefertigt. Die Wannentiefe beträgt 62 mm und die Aufbauhöhe nur 75 mm. Die Schachtabdeckung ist mit drei umlaufenden frost- und witterungsbeständigen Spezialdichtungen versehen, die weitestgehend geruchs- und wasserdicht sind. Die Zarge wird bodengleich einbetoniert. Anschließend kann die Wanne befüllt werden und in die Zarge eingelegt werden. Die Befestigung des Deckels an der Zarge erfolgt an 4 Punkten. Der Deckel kann an diesen Punkten mit dem Hebeschlüssel auch heraus genommen werden. Eine Befüllung mit Fliesen, Beton, Kunstharz, Granit, Terrazzoplaten, Holz und Hartbodenbelägen oder anderen Materialien ist möglich.

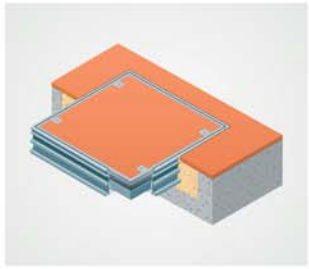

Brandschutz:

Unser Prüfzeugnis bescheinigt, dass unsere Schachtabdeckung Serie 7500 Brandschutz einem Feuer 120 Minuten standhält und somit einen wesentlichen Beitrag zur Sicherheit im Brandschutz leistet.

Belastung:

- Bis zu 125 kN Prüfkraft nach EN 124 (Klasse B125)

Material:

- Zarge und Wanne aus Aluminiumspezialprofil

Einsatzbereiche:

Für bodengleiche Schächte im Innen- oder Außenbereich, für die Brandschutz gefordert wird.

Öffnen: Jeder FF Schachtabdeckung liegen Hebeschlüssel und eine Montageanleitung bei.

Montage:

Die Montage muss fachgerecht nach unserer Montageanleitung erfolgen. Bei Typen mit Spezialdichtung ist besonders auf einen dichten Anschluss an das Zargenprofil zu achten.

Sonderanfertigungen:

Auf Anfrage können Sondermaße in jeder gewünschten Größe gefertigt werden.

Art.-Nr.	Rahmen- außenmaß [ca. mm]	Lichtes Durchgangsmaß [ca. mm]	Gewicht unbefüllt [ca. kg]	L - B
PRE-BS-300300AL75	412 x 412	300 x 300	9 kg	L
PRE-BS-400400AL75	512 x 512	400 x 400	15 kg	L
PRE-BS-500500AL75	612 x 612	500 x 500	18 kg	L
PRE-BS-600600AL75	712 x 712	600 x 600	25 kg	L
PRE-BS-700700AL75	812 x 812	700 x 700	31 kg	L
PRE-BS-800800AL75	912 x 912	800 x 800	39 kg	L
PRE-BS-10001000AL75	1112 x 1112	1000 x 1000	52 kg	L

Höhe 75 mm

- L** = Lagerartikel (sollte ein Lagerartikel einmal kurzfristig vergriffen sein, kümmern wir uns um schnellstmögliche Nachlieferung)
- B** = Fertigung auf Bestellung

geeignet für:



Besondere Vorteile unseres Systems

- Mit einer 25 mm starken Brandschutzplatte im Schachtdurchgang
- Mit 3 frost- und witterungsbeständigen Spezialdichtungen
- In eingebautem Zustand fast unsichtbar
- Die Wannentiefe beträgt 62 mm
- Durch konische Bauweise leicht zu öffnen

- ★ Eigene Produktion mit modernsten Anlagen in Premium Qualität
- ★ Kurze Lieferzeiten durch eigene Produktion
- ★ Großer Lagerbestand an Standardgrößen

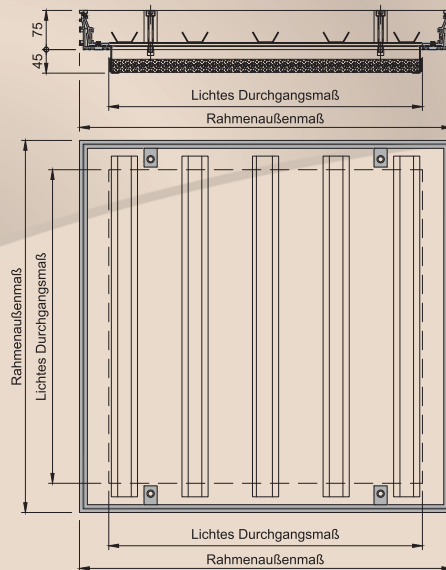

Anwendungsvideo EasyLifter ansehen



EasyLifter

Für befüllbare Schachtabdeckungen ab einem Gewicht (Wanne mit Befüllung) von 50 kg empfehlen wir unseren EasyLifter für müheloses Öffnen und Bewegen von Schachtabdeckungen.

Serie 7500

Schachtabdeckung Serie 7500 mehrteilig Brandschutz Aluminium

PremiumLine

Serie 7500

Produktbeschreibung:

Die Schachtabdeckung Serie 7500 mehrteilig Brandschutz ist aus einem Aluminiumspezialprofil gefertigt. Die Wannentiefe beträgt 62 mm und die Aufbauhöhe nur 75 mm. Die Schachtabdeckung ist mit drei umlaufenden frost- und witterungsbeständigen Spezialdichtungen versehen, die weitestgehend geruchs- und wasserdicht sind. Die Zarge wird bodengleich einbetoniert. Anschließend kann die Wanne befüllt werden und in die Zarge eingelegt werden. Die Befestigung des Deckels an der Zarge erfolgt an 4 Punkten. Der Deckel kann an diesen Punkten mit dem Hebeschlüssel auch heraus genommen werden. Eine Befüllung mit Fliesen, Beton, Kunstharz, Granit, Terrazzoplatten, Holz und Hartbodenbelägen oder anderen Materialien ist möglich.

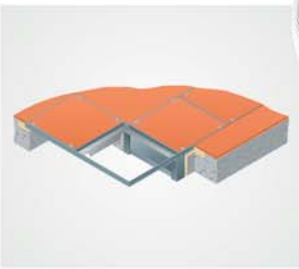

Die Zarge wird bodengleich einbetoniert. Anschließend kann die Wanne befüllt werden und in die Zarge eingelegt werden. Die Befestigung des Deckels an der Zarge erfolgt an 4 Punkten. Der Deckel kann an diesen Punkten mit dem Hebeschlüssel auch heraus genommen werden. Eine Befüllung mit Fliesen, Beton, Kunstharz, Granit, Terrazzoplatten, Holz und Hartbodenbelägen oder anderen Materialien ist möglich.

Brandschutz:

Unser Prüfzeugnis bescheinigt, dass unsere Schachtabdeckung Serie 7500 mehrteilig Brandschutz einem Feuer 120 Minuten standhält und somit einen wesentlichen Beitrag zur Sicherheit im Brandschutz leistet.

Belastung:

- Bis zu 125 kN Prüfkraft nach EN 124 (Klasse B125)

Material:

- Zarge und Wanne aus Aluminiumspezialprofil

Einsatzbereiche:

Für bodengleiche Schächte im Innen- oder Außenbereich

Öffnen:

Jeder FF Schachtabdeckung liegen Hebeschlüssel und eine Montageanleitung bei.

Montage:

Die Montage muss fachgerecht nach unserer Montageanleitung erfolgen. Bei Typen mit Spezialdichtung ist besonders auf einen dichten Anschluss an das Zargenprofil zu achten.



Brandschutz

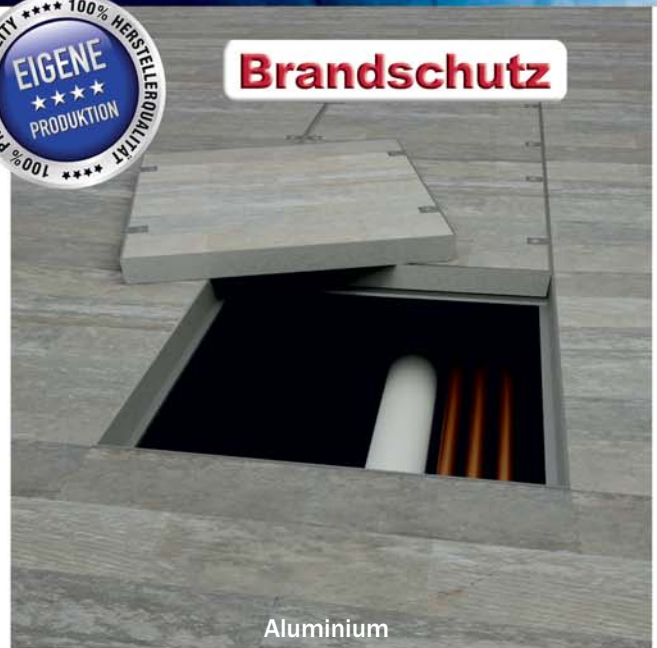

Aluminium

Hauseigene Produktion:

Die Schachtabdeckung Serie 5000 mehrteilig Brandschutz wird genau nach Ihren Vorgaben und Wünschen gefertigt. In unserer hauseigenen Produktion setzen wir CAD-gesteuerte Maschinen der neuesten Generation ein. Diese sorgen dafür, dass Sie ein absolutes Top-Produkt erhalten.

Mit unserer über 30-jährigen Erfahrung und dem nötigen Know-how in der Herstellung von Revisionsystemen können wir Ihnen garantieren, dass Sie Schachtabdeckungen von höchster Qualität erhalten.



geeignet für:

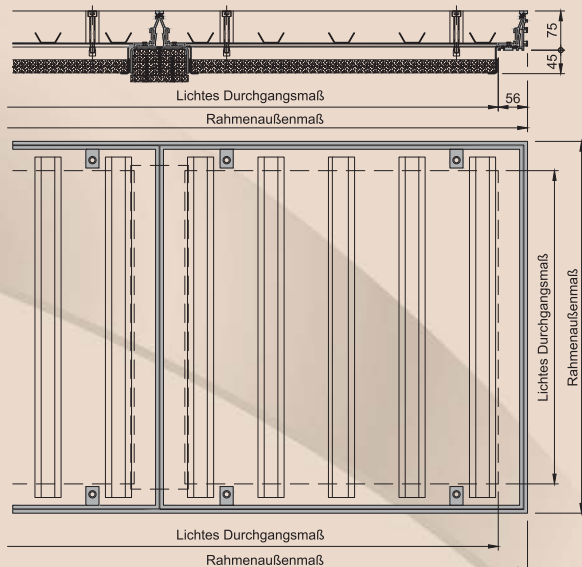
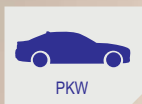
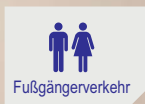

Besondere Vorteile unseres Systems

- Mit 3 frost- und witterungsbeständigen Spezialdichtungen
- In eingebautem Zustand fast unsichtbar
- Die Wannentiefe beträgt 62 mm
- Durch konische Bauweise leicht zu öffnen

- ★ Eigene Produktion mit modernsten Anlagen in Premium Qualität
- ★ Kurze Lieferzeiten durch eigene Produktion
- ★ Großer Lagerbestand an Standardgrößen



Anwendungsvideo EasyLifter ansehen



EasyLifter

Für befüllbare Schachtabdeckungen ab einem Gewicht (Wanne mit Befüllung) von 50 kg empfehlen wir unseren EasyLifter für müheloses Öffnen und Bewegen von Schachtabdeckungen.

Brandschutz Schachtabdeckung System MA-BS Edelstahl - mit Öffnungshilfe

MasterLine



Brandschutz



Produktbeschreibung:

Die Brandschutz Schachtabdeckung System MA-BS ist aus 2,5 mm Edelstahl gefertigt. Die Wannentiefe beträgt 50 mm und die Aufbauhöhe nur 78 mm. Die Zarge ist mit einer umlaufenden frost- und witterungsbeständigen EPDM-Spezialdichtung versehen, die geruchs- und weitestgehend



wasserdicht ist. Die Zarge wird bodengleich einbetoniert und anschließend die Wanne befüllt. Danach werden die zwei Gasdruckfedern montiert. Das Öffnen wird durch die hochwertigen Gasdruckfedern so unterstützt, dass die Schachtabdeckung von nur einer Person geöffnet und geschlossen werden kann. Mit Fallschutzvorrichtung. Die Schachtabdeckung kann von außen geöffnet werden. Eine Befüllung mit Fliesen, Beton, Kunstharz, Granit, Terrazzoplatten, Holz und Hartbodenbelägen oder anderen Materialien ist möglich.

Brandschutz: Unser Prüfzeugnis bescheinigt, dass unsere Schachtabdeckung MA-BS einem Feuer 90 Minuten standhält und somit einen wesentlichen Beitrag zur Sicherheit im Brandschutz leistet.

Belastung:

- Bis zu 125 kN Prüfkraft nach EN 124 (Klasse B125)

Material:

- Zarge und Wanne aus 2,5 mm Edelstahl

Einsatzbereiche: Für bodengleiche Schächte im Innen- oder Außenbereich, bei denen auf höchste Qualität besonderer Wert gelegt wird.

Sonderanfertigungen:

Auf Anfrage können Sondermaße in jeder gewünschten Größe hergestellt werden.

Öffnen: Jeder FF Schachtabdeckung liegen Hebeschlüssel und eine Montageanleitung bei.

Montage:

Die Montage muss fachgerecht nach unserer Montageanleitung erfolgen.

Anwendungsmöglichkeit:

Für Schächte, die häufig und ohne besondere Kraftanstrengung geöffnet werden sollen. Speziell für Inspektions- und Revisionsschächte wie z.B. für Schwimmbadschächte, da für die regelmäßige Wartung das Öffnen und Schließen des Schachtes ohne nennenswerte Kraftanstrengung erfolgen kann.

Art.-Nr.	Rahmen- außenmaß [ca. mm]	Lichtes Durchgangsmaß [ca. mm]	Gewicht unbefüllt [ca. kg]	L - B
MA-BS-600600E75	701 x 725	600 x 600	28 kg	L
MA-BS-800800E75	901 x 925	800 x 800	40 kg	L
MA-BS-10001000E75	1101 x 1125	1000 x 1000	54 kg	L

L = Lagerartikel (sollte ein Lagerartikel einmal kurzfristig vergriffen sein, kümmern wir uns um schnellstmögliche Nachlieferung)

B = Fertigung auf Bestellung

geeignet für:



Besondere Vorteile unseres Systems

- Mit frost- und witterungsbeständiger EPDM-Spezialdichtung
- Mit Befestigungsankern für sicheren Halt
- In eingebautem Zustand fast unsichtbar
- Die Wannentiefe beträgt 50 mm
- Mit zusätzlichen Querstreben zur Verstärkung
- Mit Gasdruckfedern als Öffnungshilfe

- ★ Eigene Produktion mit modernsten Anlagen in Premium Qualität
- ★ Kurze Lieferzeiten durch eigene Produktion
- ★ Großer Lagerbestand an Standardgrößen

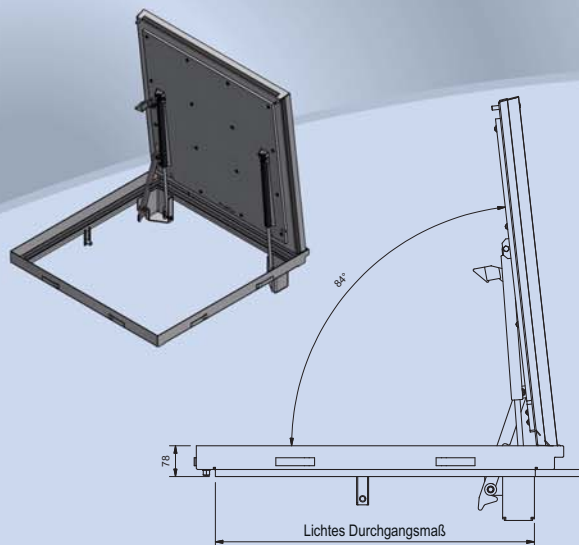

Montagevideo
ansehen

System MASTER



Brandschutz Schachtabdeckung System MA-BSZ Edelstahl - mit Öffnungshilfe und Zentralverschluss

MasterLine

System MASTER

Produktbeschreibung:

Die Brandschutz Schachtabdeckung System MA-BSZ ist aus 2,5 mm Edelstahl gefertigt. Die Wannentiefe beträgt 50 mm und die Aufbauhöhe nur 78 mm. Die Zarge ist mit einer umlaufenden frost- und witterungsbeständigen EPDM-Spezialdichtung versehen, die geruchs- und weitestgehend



wasserdicht ist. Die Zarge wird bodengleich einbetoniert und anschließend die Wanne befüllt. Danach werden die zwei Gasdruckfedern montiert. Das Öffnen wird durch die hochwertigen Gasdruckfedern so unterstützt, dass die Schachtabdeckung von nur einer Person geöffnet und geschlossen werden kann. Mit Fallschutzvorrichtung. Die Schachtabdeckung kann von außen und von innen geöffnet werden. Eine Befüllung mit Fliesen, Beton, Kunstharz, Granit, Terrazzoplatten, Holz und Hartbodenbelägen oder anderen Materialien ist möglich.

Brandschutz: Unser Prüfzeugnis bescheinigt, dass unsere Schachtabdeckung MA-BSZ einem Feuer 90 Minuten standhält und somit einen wesentlichen Beitrag zur Sicherheit im Brandschutz leistet.

Belastung:

- Bis zu 125 kN Prüfkraft nach EN 124 (Klasse B125)

Material:

- Zarge und Wanne aus 2,5 mm Edelstahl

Einsatzbereiche: Für bodengleiche Schächte im Innen- oder Außenbereich, bei denen auf höchste Qualität besonderer Wert gelegt wird.

Sonderanfertigungen:

Auf Anfrage können Sondermaße in jeder gewünschten Größe hergestellt werden.

Öffnen: Jeder FF Schachtabdeckung liegen Hebeschlüssel und eine Montageanleitung bei.

Montage:

Die Montage muss fachgerecht nach unserer Montageanleitung erfolgen.



Brandschutz



Anwendungsmöglichkeit:

Für Schächte, die häufig und ohne besondere Kraftanstrengung geöffnet werden sollen. Speziell für Inspektions- und Revisionschächte wie z.B. für Schwimmbadschächte, da für die regelmäßige Wartung das Öffnen und Schließen des Schachtes ohne nennenswerte Kraftanstrengung erfolgen kann.

Art.-Nr.	Rahmen- außenmaß [ca. mm]	Lichtes Durchgangsmaß [ca. mm]	Gewicht unbefüllt [ca. kg]	L - B
MA-BSZ-600600E75	701 x 725	600 x 600	29 kg	L
MA-BSZ-800800E75	901 x 925	800 x 800	41 kg	L
MA-BSZ-10001000E75	1101 x 1125	1000 x 1000	55 kg	L

L = Lagerartikel (sollte ein Lagerartikel einmal kurzfristig vergriffen sein, kümmern wir uns um schnellstmögliche Nachlieferung)
B = Fertigung auf Bestellung



geeignet für:



Besondere Vorteile unseres Systems

- Mit frost- und witterungsbeständiger EPDM-Spezialdichtung
- Mit Befestigungsankern für sicheren Halt
- In eingebautem Zustand fast unsichtbar
- Die Wannentiefe beträgt 50 mm
- Mit zusätzlichen Querstreben zur Verstärkung
- Mit Gasdruckfedern als Öffnungshilfe
- Von außen und innen zu öffnen

- ★ Eigene Produktion mit modernsten Anlagen in Premium Qualität
- ★ Kurze Lieferzeiten durch eigene Produktion
- ★ Großer Lagerbestand an Standardgrößen

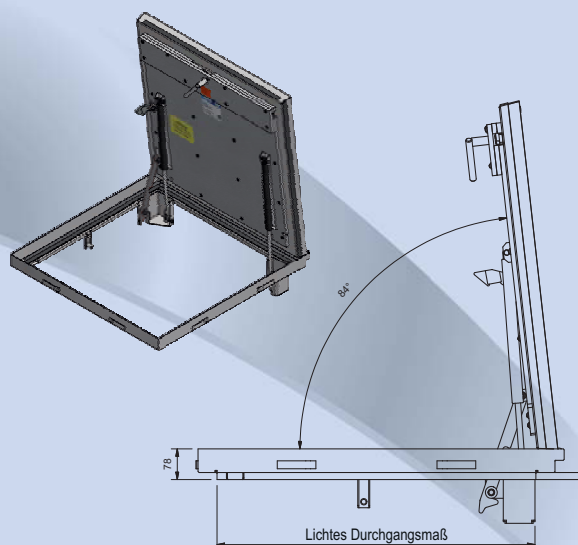

Montagevideo
ansehen

Schachtabdeckung System PRO+Thermo

Stahl feuerverzinkt / Edelstahl

ProfessionalLine+



Produktbeschreibung:

Die Schachtabdeckung System PRO+Thermo ist aus 2 mm feuerverzinktem Stahl oder Edelstahl gefertigt. Die Wannentiefe beträgt 50 mm und die Aufbauhöhe nur 75 mm. Die Zarge ist mit einer umlaufenden frost- und witterungsbeständigen Spezialdichtung versehen, die weitestgehend geruchs- und wasserdicht ist. Die Zarge wird bodengleich einbetoniert. Anschließend kann die Wanne befüllt werden und in die Zarge eingelegt werden. Die Befestigung des Deckels an der Zarge erfolgt an den 4 Eckpunkten. Der Deckel kann an diesen Punkten mit dem Hebeschlüssel auch heraus genommen werden. Eine Befüllung mit Fliesen, Beton, Kunstharz, Granit, Terrazzoplaten, Holz und Hartbodenbelägen oder anderen Materialien ist möglich. Die Ausführung „Thermo“ ist mit einer 80 mm starken Wärmedämmplatte aus Polyurethan-Hartschaum mit beidseitiger Alubeschichtung versehen. Diese ist in einem umlaufenden Z-Winkelrahmen eingebaut und kann nach der Montage einfach in den Einbaurahmen eingelegt werden. Das System PRO+Thermo ist speziell geeignet für Schächte, für die eine spezifische Anforderung an die Temperatur besteht.

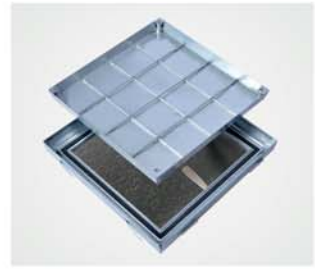

System PRO+

Art.-Nr.	Rahmen- außenmaß [ca. mm]	Lichtes Durchgangsmaß [ca. mm]	Gewicht unbefüllt [ca. kg]	L - B
Stahl feuerverzinkt				
PRO+TH-300300V75	435 x 435	300 x 300	10 kg	L
PRO+TH-400400V75	535 x 535	400 x 400	13 kg	L
PRO+TH-500500V75	635 x 635	500 x 500	17 kg	L
PRO+TH-600600V75	735 x 735	600 x 600	21 kg	L
PRO+TH-700700V75	835 x 835	700 x 700	26 kg	L
PRO+TH-800800V75	935 x 935	800 x 800	30 kg	L
PRO+TH-10001000V75	1000 x 1000	1000 x 1000	42 kg	L
Edelstahl				
PRO+TH-300300E75	435 x 435	300 x 300	9 kg	L
PRO+TH-400400E75	535 x 535	400 x 400	11 kg	L
PRO+TH-500500E75	635 x 635	500 x 500	15 kg	L
PRO+TH-600600E75	735 x 735	600 x 600	18 kg	L
PRO+TH-700700E75	835 x 835	700 x 700	24 kg	L
PRO+TH-800800E75	935 x 935	800 x 800	29 kg	L
PRO+TH-10001000E75	1135 x 1135	1000 x 1000	35 kg	L

L = Lagerartikel (sollte ein Lagerartikel einmal kurzfristig vergriffen sein, kümmern wir uns um schnellstmögliche Nachlieferung)

B = Fertigung auf Bestellung

Belastung:

- Bis zu 125 kN Prüfkraft nach EN 124 (Klasse B125)

Material:

- Zarge und Wanne aus 2 mm feuerverzinktem Stahl oder Edelstahl

Einsatzbereiche:

Für bodengleiche Schächte im Innen- oder Außenbereich, bei denen speziell im Schachtinnenraum eine spezifische Anforderung an die Temperatur besteht.

Öffnen:

Jeder FF Schachtabdeckung liegen Hebeschlüssel und eine Montageanleitung bei.

Montage:

Die Montage muss fachgerecht nach unserer Montageanleitung erfolgen. Bei Typen mit Spezialdichtung ist besonders auf einen dichten Anschluss an das Zargenprofil zu achten.

geeignet für:



Besondere Vorteile unseres Systems

- Mit einer 80 mm starken Polyurethan-Hartschaumplatte im Schachtdurchgang
- Mit frost- und witterungsbeständiger Spezialdichtung
- Mit Befestigungsankern für sicheren Halt
- Die Wannentiefe beträgt 50 mm
- Durch konische Bauweise leicht zu öffnen

- ★ Eigene Produktion mit modernsten Anlagen in Premium Qualität
- ★ Kurze Lieferzeiten durch eigene Produktion
- ★ Großer Lagerbestand an Standardgrößen

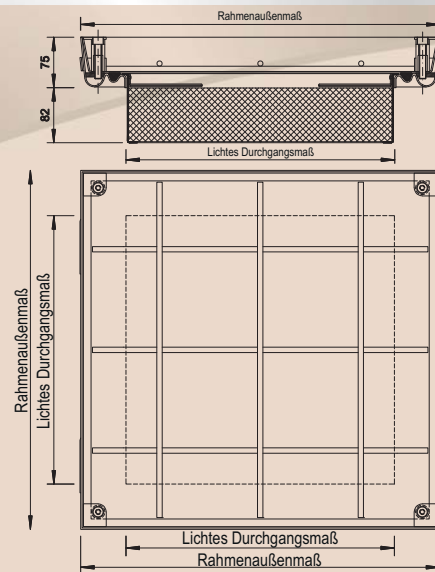

EasyLifter

Für befüllbare Schachtabdeckungen ab einem Gewicht (Wanne mit Befüllung) von 50 kg empfehlen wir unseren EasyLifter für müheloses Öffnen und Bewegen von Schachtabdeckungen.



Schachtabdeckung System PRO+Thermo

Aluminium

ProfessionalLine+

System PRO+

Produktbeschreibung:

Die Schachtabdeckung System PRO+Thermo ist aus 2,5 mm Aluminium gefertigt. Die Wannentiefe beträgt 65 mm und die Aufbauhöhe nur 75 mm. Die Zarge ist mit einer umlaufenden frost- und witterungsbeständigen Spezialdichtung versehen, die weitestgehend geruchs- und wasserdicht ist. Die Zarge wird bodengleich einbetoniert. Anschließend kann die Wanne befüllt werden und in die Zarge eingelegt werden. Die Befestigung des Deckels an der Zarge erfolgt an den 4 Eckpunkten. Der Deckel kann an diesen Punkten mit dem Hebeschlüssel auch heraus genommen werden. Eine Befüllung mit Fliesen, Beton, Kunstharz, Granit, Terrazzoplatten, Holz und Hartbodenbelägen oder anderen Materialien ist möglich.

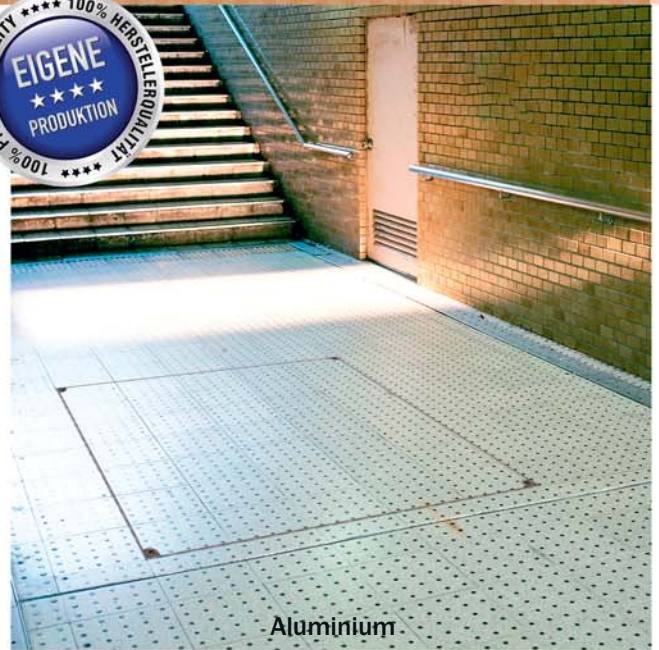

Die Ausführung „Thermo“ ist mit einer 80 mm starken Wärmedämmplatte aus Polyurethan-Hartschaum mit beidseitiger Alubeschichtung versehen. Diese ist in einem umlaufenden Z-Winkelrahmen eingebaut und kann nach der Montage einfach in den Einbaurahmen eingelegt werden. Das System PRO+Thermo ist speziell geeignet für Schächte, für die eine spezifische Anforderung an die Temperatur besteht.

Belastung:

- Bis zu 125 kN Prüfkraft nach EN 124 (Klasse B125)

Material:

- Zarge und Wanne aus 2,5 mm Aluminium

Einsatzbereiche:

Für bodengleiche Schächte im Innen- oder Außenbereich, bei denen speziell im Schachttinnenraum eine spezifische Anforderung an die Temperatur besteht.

Montage:

Die Montage muss fachgerecht nach unserer Montageanleitung erfolgen. Bei Typen mit Spezialdichtung ist besonders auf einen dichten Anschluss an das Zargenprofil zu achten.

Art.-Nr.	Rahmen- außenmaß [ca. mm]	Lichtes Durchgangsmaß [ca. mm]	Gewicht unbefüllt [ca. kg]	L - B
PRO+TH-300300AL75	420 x 420	300 x 300	5 kg	L
PRO+TH-400400AL75	520 x 520	400 x 400	6 kg	L
PRO+TH-500500AL75	620 x 620	500 x 500	7 kg	L
PRO+TH-600600AL75	720 x 720	600 x 600	8 kg	L
PRO+TH-700700AL75	820 x 820	700 x 700	9 kg	L
PRO+TH-800800AL75	920 x 920	800 x 800	11 kg	L
PRO+TH-10001000AL75	1120 x 1120	1000 x 1000	15 kg	L

L = Lagerartikel (sollte ein Lagerartikel einmal kurzfristig vergriffen sein, kümmern wir uns um schnellstmögliche Nachlieferung)
B = Fertigung auf Bestellung

Öffnen:

Jeder FF Schachtabdeckung liegen Hebeschlüssel und eine Montageanleitung bei.

geeignet für:



Besondere Vorteile unseres Systems

- Mit einer 80 mm starken Polyurethan-Hartschaumplatte im Schachtdurchgang
- Mit frost- und witterungsbeständiger Spezialdichtung
- Mit Befestigungsankern für sicheren Halt
- Die Wannentiefe beträgt 65 mm
- Durch konische Bauweise leicht zu öffnen

- ★ Eigene Produktion mit modernsten Anlagen in Premium Qualität
- ★ Kurze Lieferzeiten durch eigene Produktion
- ★ Großer Lagerbestand an Standardgrößen

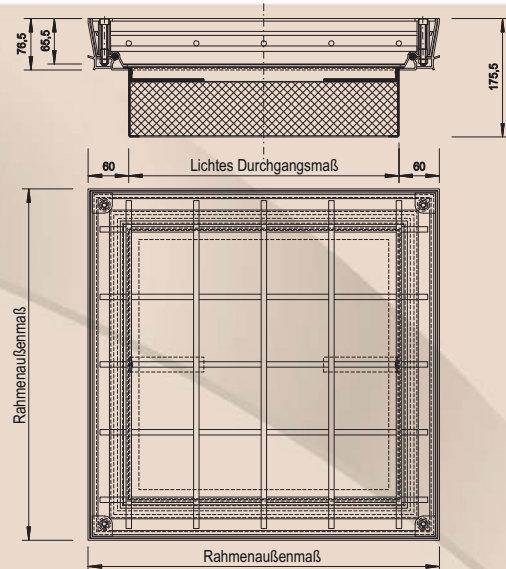

EasyLifter

Für befüllbare Schachtabdeckungen ab einem Gewicht (Wanne mit Befüllung) von 50 kg empfehlen wir unseren EasyLifter für müheloses Öffnen und Bewegen von Schachtabdeckungen.



Schachtabdeckung System PRO+Maxi Thermo

Stahl feuerverzinkt / Edelstahl

ProfessionalLine+



Produktbeschreibung:

Die Schachtabdeckung System PRO+Maxi Thermo ist aus 2 mm feuerverzinktem Stahl oder Edelstahl gefertigt. Die Wannentiefe beträgt 100 mm und die Aufbauhöhe 125 mm. Die Zarge ist mit einer umlaufenden frost- und witterungsbeständigen Spezialdichtung versehen, die weitestgehend geruchs- und wasserdicht ist.

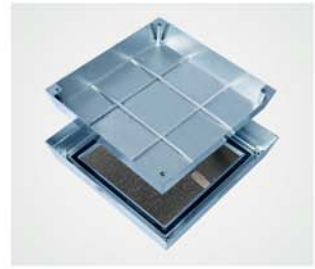

Die Zarge wird bodengleich einbetoniert. Anschließend kann die Wanne befüllt werden und in die Zarge eingelegt werden. Die Befestigung des Deckels an der Zarge erfolgt an den 4 Eckpunkten. Der Deckel kann an diesen Punkten mit dem Hebeschlüssel auch heraus genommen werden. Eine Befüllung mit Fliesen, Beton, Kunstharz, Granit, Terrazzoplatten, Holz und Hartbodenbelägen oder anderen Materialien ist möglich. Die Ausführung „Thermo“ ist mit einer 80 mm starken Wärmedämmplatte aus Polyurethan-Hartschaum mit beidseitiger Alubeschichtung versehen. Diese ist in einem umlaufenden Z-Winkelrahmen eingebaut und kann nach der Montage einfach in den Einbaurahmen eingelegt werden. Das System PRO+Thermo ist speziell geeignet für Schächte, für die eine spezifische Anforderung an die Temperatur besteht.

Belastung:

- Bis zu 400 kN Prüfkraft nach EN 124 (Klasse D400)

Material:

- Zarge und Wanne aus 2 mm feuerverzinktem Stahl oder Edelstahl

Einsatzbereiche:

Für bodengleiche Schächte im Innen- oder Außenbereich, bei denen speziell im Schachttinnenraum eine spezifische Anforderung an die Temperatur besteht.

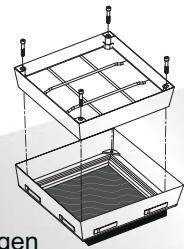

Öffnen: Jeder FF Schachtabdeckung liegen Hebeschlüssel und eine Montageanleitung bei.

Montage: Die Montage muss fachgerecht nach unserer Montageanleitung erfolgen. Bei Typen mit Spezialdichtung ist besonders auf einen dichten Anschluss an das Zargenprofil zu achten.

Art.-Nr.	Rahmen- außenmaß [ca. mm]	Lichtes Durchgangsmaß [ca. mm]	Gewicht unbefüllt [ca. kg]	L - B
Stahl feuerverzinkt				
PRO+MTH-400400V125	550x 5500	400 x 400	18 kg	L
PRO+MTH-500500V125	650 x 650	500 x 500	21 kg	L
PRO+MTH-600600V125	750 x 750	600 x 600	24 kg	L
PRO+MTH-700700V125	850 x 850	700 x 700	29 kg	L
PRO+MTH-800800V125	950 x 950	800 x 800	35 kg	L
PRO+MTH-10001000V125	1150 x 1150	1000 x 1000	45 kg	L
Edelstahl				
PRO+MTH-400400E125	550 x 550	400 x 400	15 kg	L
PRO+MTH-500500E125	650 x 650	500 x 500	16 kg	L
PRO+MTH-600600E125	750 x 750	600 x 600	23 kg	L
PRO+MTH-700700E125	850 x 850	700 x 700	27 kg	L
PRO+MTH-800800E125	950 x 950	800 x 800	32 kg	L
PRO+MTH-10001000E125	1150 x 1150	1000 x 1000	41 kg	L

- L** = Lagerartikel (sollte ein Lagerartikel einmal kurzfristig vergriffen sein, kümmern wir uns um schnellstmögliche Nachlieferung)
B = Fertigung auf Bestellung

geeignet für:



Besondere Vorteile unseres Systems

- Mit einer 80 mm starken Polyurethan-Hartschaumplatte im Schachtdurchgang
- Mit frost- und witterungsbeständiger Spezialdichtung
- Mit Befestigungsankern für sicheren Halt
- Die Wannentiefe beträgt 100 mm
- Durch konische Bauweise leicht zu öffnen

- ★ Eigene Produktion mit modernsten Anlagen in Premium Qualität
- ★ Kurze Lieferzeiten durch eigene Produktion
- ★ Großer Lagerbestand an Standardgrößen

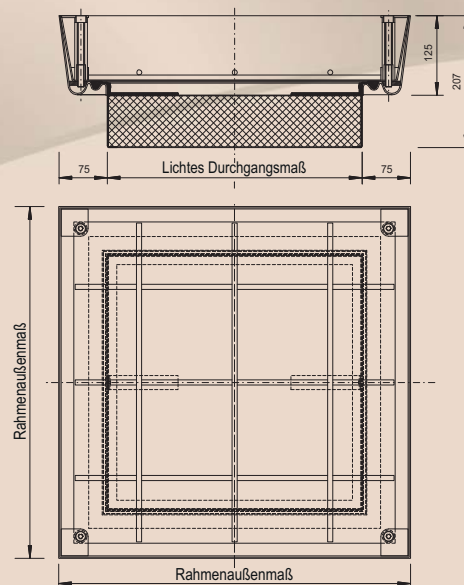

System PRO+



EasyLifter

Für befüllbare Schachtabdeckungen ab einem Gewicht (Wanne mit Befüllung) von 50 kg empfehlen wir unseren EasyLifter für müheloses Öffnen und Bewegen von Schachtabdeckungen.



Schachtabdeckungen mit Öffnungsunterstützung, befüllbar

Öffnungsunterstützung /
befüllbar

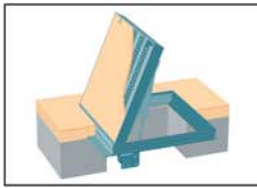

Seite 39

PremiumLine

Serie HSE 75
Schachtabdeckung
Aluminium



Seite 40

MasterLine

System MA-GB
mit Öffnungshilfe, Edelstahl



Seite 41

MasterLine

System MA-GBZ
mit Öffnungshilfe und
Zentralverschluss, Edelstahl

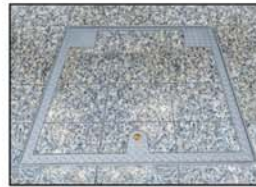

Seite 42

MasterLine

System MA-WB
mit Öffnungshilfe, befahrbar,
regensicher, Edelstahl

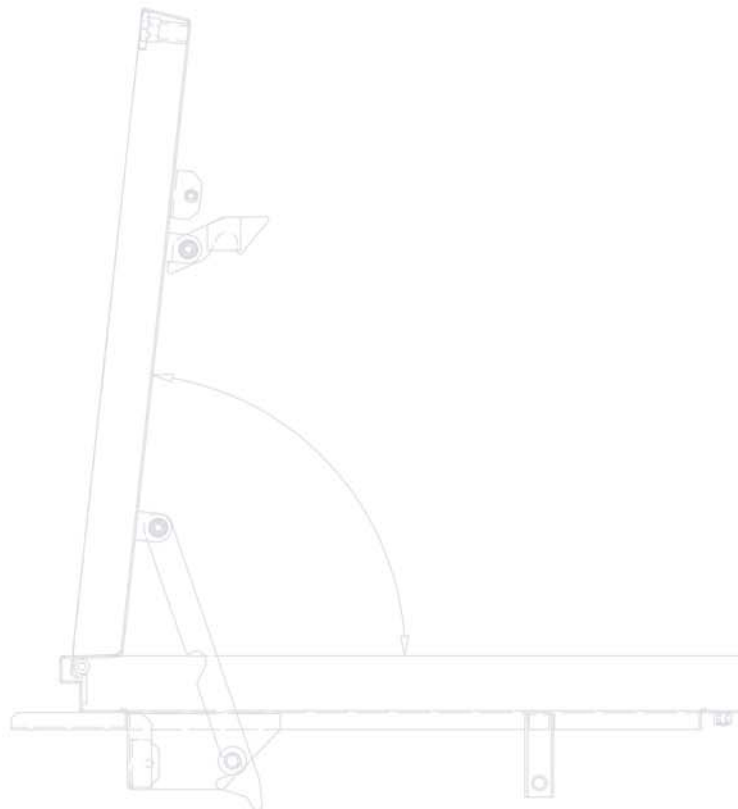

FF Systembau

Revisionsysteme

Schachtabdeckung Serie HSE 75

Aluminium

PremiumLine

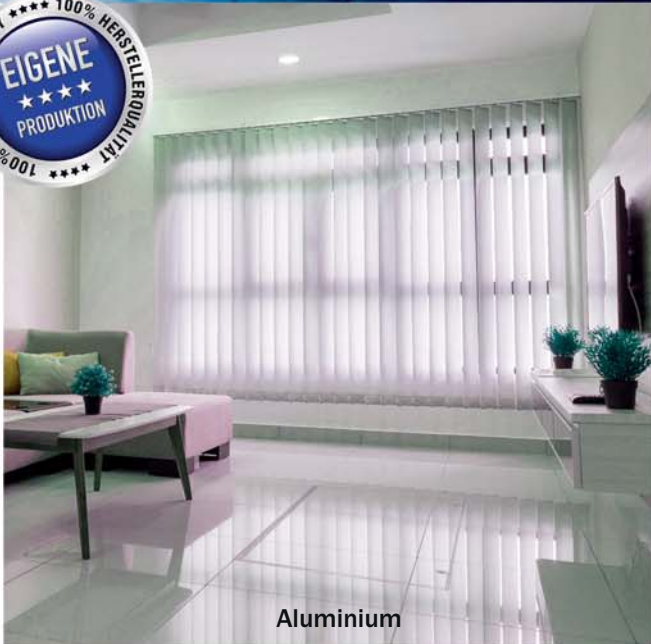

Aluminium

Produktbeschreibung:

Die Schachtabdeckung Serie HSE 75 ist aus einem Aluminiumspezialprofil gefertigt. Die Wannentiefe beträgt 62 mm und die Aufbauhöhe nur 78 mm. Die Schachtabdeckung ist mit drei umlaufenden frost- und witterungsbeständigen Spezialdichtungen versehen, die weitestgehend geruchs- und wasserdicht sind. Die Zarge wird bodengleich einbetoniert und anschließend die Wanne befüllt. Danach werden die zwei Gasdruckfedern montiert. Das Öffnen wird durch die hochwertigen Gasdruckfedern so unterstützt, dass die Schachtabdeckung von nur einer Person geöffnet und geschlossen werden kann. Mit Fallschutzvorrichtung. Die Schachtabdeckung kann von außen geöffnet werden. Eine Befüllung mit Fliesen, Beton, Kunstharz, Granit, Terrazzoplatten, Holz und Hartbodenbelägen oder anderen Materialien ist möglich.

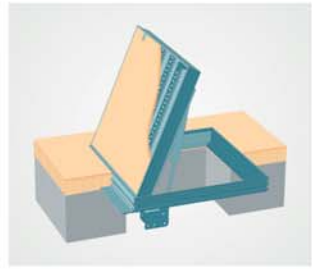

Belastung:

■ Bis zu 125 kN Prüfkraft nach EN 124 (Klasse B125)

Material:

■ Zarge und Wanne aus Aluminiumspezialprofil

Einsatzbereiche: Für bodengleiche Schächte im Innen- oder Außenbereich, bei denen auf höchste Qualität besonderer Wert gelegt wird.

Sonderanfertigungen:

Auf Anfrage können Sondermaße in jeder gewünschten Größe hergestellt werden.

Öffnen:

Jeder FF Schachtabdeckung liegen Hebeschlüssel und eine Montageanleitung bei.

Montage:

Die Montage muss fachgerecht nach unserer Montageanleitung erfolgen.

Anwendungsmöglichkeit: Für Schächte, die häufig und ohne besondere Kraftanstrengung geöffnet werden sollen. Speziell für Inspektions- und Revisionsschächte wie z.B. für Schwimmbadschächte, da für die regelmäßige Wartung das Öffnen und Schließen des Schachtes ohne nennenswerte Kraftanstrengung erfolgen kann.

Art.-Nr.	Rahmen- außenmaß [ca. mm]	Lichtes Durchgangsmaß [ca. mm]	Gewicht unbefüllt [ca. kg]	L - B
PRE-600600ALHSE	712 x 725	600 x 600	23 kg	B
PRE-700700ALHSE	812 x 825	700 x 700	29 kg	B
PRE-800800ALHSE	912 x 925	800 x 800	35 kg	B
PRE-900900ALHSE	1012 x 1025	900 x 900	42 kg	B
PRE-10001000ALHSE	1112 x 1125	1000 x 1000	49 kg	B

L = Lagerartikel (sollte ein Lagerartikel einmal kurzfristig vergriffen sein, kümmern wir uns um schnellstmögliche Nachlieferung)

B = Fertigung auf Bestellung

geeignet für:



Besondere Vorteile unseres Systems

- Mit 3 frost- und witterungsbeständigen Spezialdichtungen
- In eingebautem Zustand fast unsichtbar
- Die Wannentiefe beträgt 62 mm
- Mit zusätzlichen Querstreben zur Verstärkung
- Mit Gasdruckfedern als Öffnungshilfe

- ★ Eigene Produktion mit modernsten Anlagen in Premium Qualität
- ★ Kurze Lieferzeiten durch eigene Produktion
- ★ Großer Lagerbestand an Standardgrößen

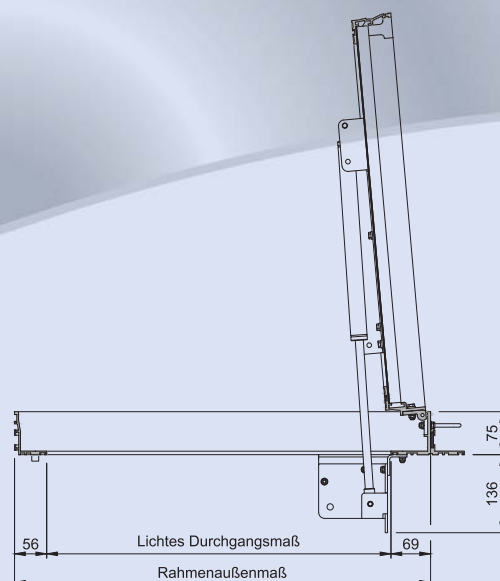

Montagevideo
ansehen

Serie HSE 75

Schachtabdeckung System MA-GB

Edelstahl - mit Öffnungshilfe

MasterLine

System MASTER

Produktbeschreibung:

Die Schachtabdeckung System MA-GB ist aus 2,5 mm Edelstahl gefertigt. Die Wannentiefe beträgt 50 mm und die Aufbauhöhe nur 78 mm. Die Zarge ist mit einer umlaufenden frost- und witterungsbeständigen EPDM-Spezialdichtung versehen, die geruchs- und wasserdicht ist.



Die Zarge wird bodengleich einbetoniert und anschließend die Wanne befüllt. Danach werden die zwei Gasdruckfedern montiert.

Das Öffnen wird durch die hochwertigen Gasdruckfedern so unterstützt, dass die Schachtabdeckung von nur einer Person geöffnet und geschlossen werden kann. Mit Fallschutzvorrichtung. Die Schachtabdeckung kann von außen geöffnet werden.

Eine Befüllung mit Fliesen, Beton, Kunstharz, Granit, Terrazzoplatten, Holz und Hartbodenbelägen oder anderen Materialien ist möglich.

Belastung:

- Bis zu 125 kN Prüfkraft nach EN 124 (Klasse B125)

Material:

- Zarge und Wanne aus 2,5 mm Edelstahl

Einsatzbereiche:

Für bodengleiche Schächte im Innen- oder Außenbereich, bei denen auf höchste Qualität besonderer Wert gelegt wird.

Öffnen:

Jeder FF Schachtabdeckung liegen Hebeschlüssel und eine Montageanleitung bei.

Montage:

Die Montage muss fachgerecht nach unserer Montageanleitung erfolgen.



Sonderanfertigungen:

Auf Anfrage können Sondermaße in jeder gewünschten Größe hergestellt werden.

Anwendungsmöglichkeit: Für Schächte die häufig und ohne besondere Kraftanstrengung geöffnet werden sollen. Speziell für Inspektions- und Revisionsschächte wie z.B. für Schwimmbadschächte, da für die regelmäßige Wartung das Öffnen und Schließen des Schachtes ohne nennenswerte Kraftanstrengung erfolgen kann.

Art.-Nr.	Rahmen- außenmaß [ca. mm]	Lichtes Durchgangsmaß [ca. mm]	Gewicht unbefüllt [ca. kg]	L - B
MA-GB-600600E75	701 x 726	600 x 600	23 kg	L
MA-GB-800800E75	901 x 926	800 x 800	32 kg	L
MA-GB-10001000E75	1101 x 1126	1000 x 1000	41 kg	L

L = Lagerartikel (sollte ein Lagerartikel einmal kurzfristig vergriffen sein, kümmern wir uns um schnellstmögliche Nachlieferung)

B = Fertigung auf Bestellung

Optional: auch mit Drainage lieferbar!



Besondere Vorteile unseres Systems

- Mit frost- und witterungsbeständiger EPDM-Spezialdichtung
- Mit Befestigungsankern für sicheren Halt
- In eingebautem Zustand fast unsichtbar
- Die Wannentiefe beträgt 50 mm
- Mit zusätzlichen Querstreben zur Verstärkung
- Mit Gasdruckfedern als Öffnungshilfe

geeignet für:

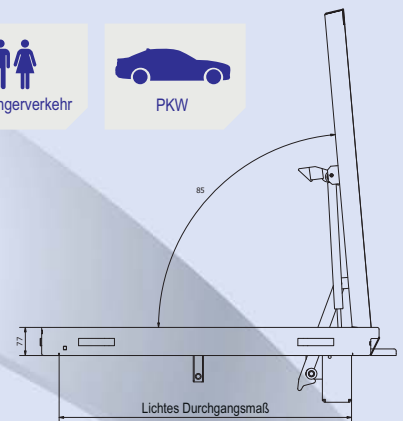

- ★ Eigene Produktion mit modernsten Anlagen in Premium Qualität
- ★ Kurze Lieferzeiten durch eigene Produktion
- ★ Großer Lagerbestand an Standardgrößen



Montagevideo
ansehen

Schachtabdeckung System MA-GBZ

Edelstahl - mit Öffnungshilfe und Zentralverschluss

MasterLine

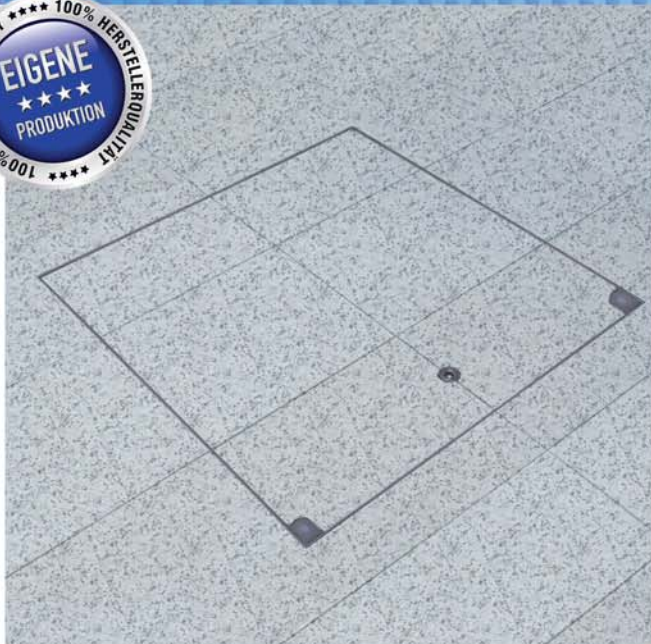

Produktbeschreibung:

Die Schachtabdeckung System MA-GBZ ist aus 2,5 mm Edelstahl gefertigt. Die Wannentiefe beträgt 50 mm und die Aufbauhöhe nur 78 mm. Die Zarge ist mit einer umlaufenden frost- und witterungsbeständigen EPDM-Spezialdichtung versehen, die geruchs- und weitestgehend wasserdicht ist. Die Zarge



wird bodengleich einbetoniert und anschließend die Wanne befüllt. Danach werden die zwei Gasdruckfedern montiert. Das Öffnen wird durch die hochwertigen Gasdruckfedern so unterstützt, dass die Schachtabdeckung von nur einer Person geöffnet und geschlossen werden kann. Mit Fallschutzvorrichtung. Die Schachtabdeckung kann von außen und von innen geöffnet werden.

Eine Befüllung mit Fliesen, Beton, Kunstharz, Granit, Terrazzoplatten, Holz und Hartbodenbelägen oder anderen Materialien ist möglich.

Belastung:

- Bis zu 125 kN Prüfkraft nach EN 124 (Klasse B125)

Material:

- Zarge und Wanne aus 2,5 mm Edelstahl

Einsatzbereiche:

Für bodengleiche Schächte im Innen- oder Außenbereich, bei denen auf höchste Qualität besonderer Wert gelegt wird.

Sonderanfertigungen:

Auf Anfrage können Sondermaße in jeder gewünschten Größe hergestellt werden.

Öffnen: Jeder FF Schachtabdeckung liegen Hebeschlüssel und eine Montageanleitung bei.

Montage:

Die Montage muss fachgerecht nach unserer Montageanleitung erfolgen.

Anwendungsmöglichkeit: Für Schächte die schnell und ohne nennenswerte Kraftanstrengung von außen und innen geöffnet werden müssen. Besonders geeignet für unterirdische Gänge, U-Bahn-Schächte, Versorgungsschächte von Unternehmen oder Telefon-Schächte.

Art.-Nr.	Rahmen- außenmaß [ca. mm]	Lichtes Durchgangsmaß [ca. mm]	Gewicht unbefüllt [ca. kg]	L - B
MA-GBZ-600600E75	701 x 726	600 x 600	24 kg	L
MA-GBZ-800800E75	901 x 926	800 x 800	33 kg	L
MA-GBZ-10001000E75	1101 x 1126	1000 x 1000	42 kg	L

- L** = Lagerartikel (sollte ein Lagerartikel einmal kurzfristig vergriffen sein, kümmern wir uns um schnellstmögliche Nachlieferung)
- B** = Fertigung auf Bestellung

Optional: Als System MA-GBZH mit Handöffnung lieferbar



Besondere Vorteile unseres Systems

- Mit frost- und witterungsbeständiger EPDM-Spezialdichtung
- Mit Befestigungsankern für sicheren Halt
- In eingebautem Zustand fast unsichtbar
- Die Wannentiefe beträgt 50 mm
- Mit zusätzlichen Querstreben zur Verstärkung
- Mit Gasdruckfedern als Öffnungshilfe
- Von außen und innen zu öffnen

geeignet für:

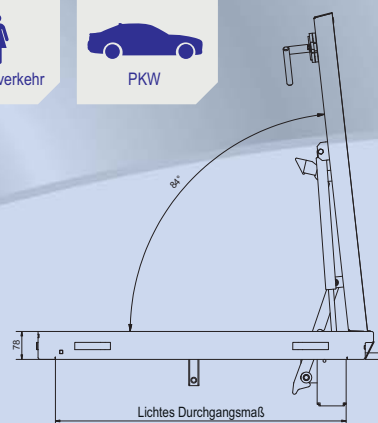

- ★ Eigene Produktion mit modernsten Anlagen in Premium Qualität
- ★ Kurze Lieferzeiten durch eigene Produktion
- ★ Großer Lagerbestand an Standardgrößen



Anwendungsvideo
ansehen

Schachtabdeckung System MA-WB

Edelstahl - mit Öffnungshilfe, befahrbar, regensicher

MasterLine

System MASTER

Produktbeschreibung:

Die Schachtabdeckung System MA-WB ist mit einer Zarge aus 5 mm Edelstahl gefertigt und mit einer umlaufenden frost- und witterungsbeständigen Spezialdichtung versehen, die tagwasser- und geruchsdicht ist. Die Zarge wird bodengleich einbetoniert. Die Befestigung der Wanne aus Edelstahl



erfolgt mit einem Schraub-Vorreibverschluss inkl. einer Messing-Schutzkappe. Das Öffnen wird durch die hochwertigen Gasdruckfedern so unterstützt, dass die Schachtabdeckung von nur einer Person geöffnet und geschlossen werden kann. Eine Fallschutzvorrichtung verhindert das unkontrollierte Schließen. Die Aufbauhöhe beträgt 220 mm.

Belastung:

- B125 befahrbar nach DIN EN 124/DIN 1229
- D400 befahrbar nach DIN EN 124/DIN 1229

Material:

- Zarge aus 5 mm Edelstahl und Wanne aus 6 mm Edelstahl

Dichtung:

- Dichtungsprofil (insektensicher, witterungsbeständig, austauschbar) umlaufend an der Deckelunterseite angebracht

Verschluss:

- Deckel mit einem Schraub-Vorreibverschluss inkl. einer Messing-Schutzkappe

Sonderanfertigungen: Auf Anfrage können Sondermaße in jeder gewünschten Größe hergestellt werden.

Öffnen: Jeder FF Schachtabdeckung liegen Hebeschlüssel und eine Montageanleitung bei.

Montage: Die Montage muss fachgerecht nach unserer Montageanleitung erfolgen.

Hinweis: Befahrbare Schachtabdeckungen sind ausschließlich für den Einbau in Betriebsflächen mit nicht-fließendem geschwindigkeitsbegrenztem Verkehr geeignet.



Belastung bis D400!



Edelstahl

Anwendungsmöglichkeit: Für bodengleiche Schächte im Innen- oder Außenbereich, bei denen auf höchste Qualität besonderer Wert gelegt wird und die häufig und ohne besondere Kraftanstrengung geöffnet werden sollen. Speziell für Inspektions- und Revisionsschächte, da für die regelmäßige Wartung das Öffnen und Schließen des Schachtes ohne nennenswerte Kraftanstrengung erfolgen kann.

Art.-Nr.	Rahmen- außenmaß [ca. mm]	Lichtes Durchgangsmaß [ca. mm]	Gewicht unbefüllt [ca. kg]	L - B
MA-WB-800800E2-D	950 x 950	800 x 800	150 kg	B
MA-WB-10001000E2-D	1150 x 1150	1000 x 1000	200 kg	B

L = Lagerartikel (sollte ein Lagerartikel einmal kurzfristig vergriffen sein, kümmern wir uns um schnellstmögliche Nachlieferung)

B = Fertigung auf Bestellung

Optionen:

Messingeinsatz

zum Einbau eines handelsüblichen Profil-Halbzylinders

Profilzylinder

Profilhalbzylinder-Sicherheitsschloss (Zylinderlänge 41,5 mm) zum Einbau in den Messingeinsatz entspr. LKA-Empfehlungen

geeignet für:



Besondere Vorteile unseres Systems

- Mit frost- und witterungsbeständiger EPDM-Spezialdichtung
- Mit Befestigungsankern für sicheren Halt
- Mit zusätzlichen Querstreben zur Verstärkung
- Mit Gasdruckfedern als Öffnungshilfe
- Mit Kranösen zum einfachen Transport
- Absolut rostfrei

- ★ Eigene Produktion mit modernsten Anlagen in Premium Qualität
- ★ Kurze Lieferzeiten durch eigene Produktion
- ★ Großer Lagerbestand an Standardgrößen

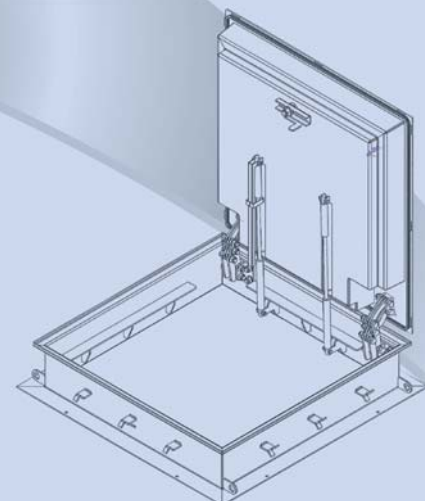

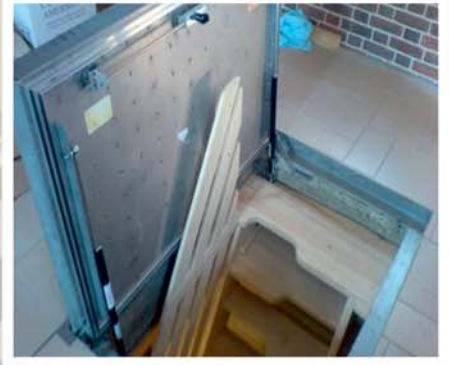

Entdecken Sie unsere hochwertige Produktlinie

PremiumLine

die Profis für innovatives Bauen

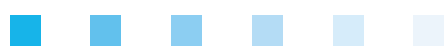

FF Systembau
Revisionsysteme

Schachtabdeckungen mit Riffelblech / Tränenblech

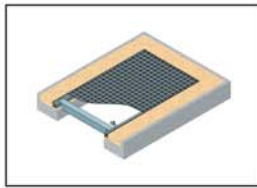

Seite 45

PremiumLine

Serie 5 Bar
Schachtabdeckung
Aluminium



Seite 46

ProfessionalLine+

System PRO+TR
Stahl feuerverzinkt



Seite 47

ProfessionalLine+

System PRO+TR
Edelstahl

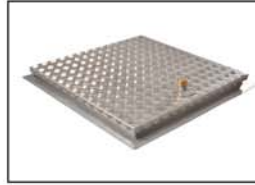

Seite 48

Rostfrei

System SA3-RI/TR
Schachtabdeckung regen-
sicher, begehbar, quadratisch



Seite 49

MasterLine

System MA-GTR
Edelstahl - mit Öffnungshilfe

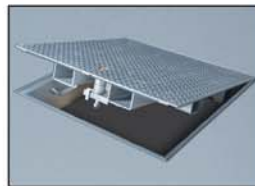

Seite 50

MasterLine

System MA-WT
Edelstahl - mit Öffnungshilfe,
befahrbar, regensicher

Schachtabdeckung Serie 5 Bar

Aluminium



Aluminium Riffelblech

Produktbeschreibung:

Die Schachtabdeckung Serie 5 Bar ist aus einem Aluminiumspezialprofil gefertigt. Die Zarge ist mit einer umlaufenden frost- und witterungsbeständigen Spezialdichtung versehen, die weitestgehend geruchs- und wasserdicht ist. Der begehbare Deckel ist aus rutschsicherem Riffelblech aus Aluminium gefertigt. Die Zarge wird bodengleich einbetoniert und der Deckel dann eingelegt. Die Befestigung des Deckels an der Zarge erfolgt durch eine 4-fach Verschraubung. Der Deckel kann an diesen Punkten mit dem Hebeschlüssel auch heraus genommen werden.

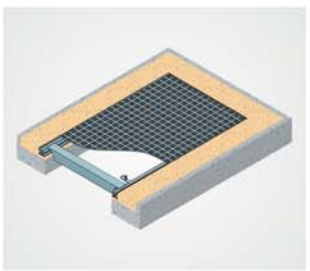

Belastung:

- 15 kN Prüfkraft nach EN 124 (Klasse A15)

Material:

- Zarge aus Aluminiumspezialprofil und Deckel aus 3/5 mm Aluminium Riffelblech

Einsatzbereiche:

Für bodengleiche Schächte im Innen- oder Außenbereich

Öffnen:

Jeder FF Schachtabdeckung liegen Hebeschlüssel und eine Montageanleitung bei.

Montage:

Die Montage muss fachgerecht nach unserer Montageanleitung erfolgen. Bei Typen mit Spezialdichtung ist besonders auf einen dichten Anschluss an das Zargenprofil zu achten.

Art.-Nr.	Rahmenaußenmaß [ca. mm]	Lichtes Durchgangsmaß [ca. mm]	Gewicht unbefüllt [ca. kg]	L - B
PRE-400400AL5B	500 x 500	400 x 400	6 kg	L
PRE-500500AL5B	600 x 600	500 x 500	8 kg	L
PRE-600600AL5B	700 x 700	600 x 600	9 kg	L
PRE-700700AL5B	800 x 800	700 x 700	11 kg	L
PRE-800800AL5B	900 x 900	800 x 800	15 kg	L
PRE-900900AL5B	1000x1000	900 x 900	17 kg	L
PRE-10001000AL5B	1100x1100	1000 x 1000	20 kg	L

Höhe 36 mm

L = Lagerartikel (sollte ein Lagerartikel einmal kurzfristig vergriffen sein, kümmern wir uns um schnellstmögliche Nachlieferung)
B = Fertigung auf Bestellung

geeignet für:



Besondere Vorteile unseres Systems

- Bodengleicher Deckel aus rutschsicherem Riffelblech
- Die Einbau-Zarge hat nur eine Aufbauhöhe von 44 mm
- Mit zusätzlichen Querstreben zur Verstärkung
- Mit umlaufender frost- und witterungsbeständiger Spezialdichtung

- ★ Eigene Produktion mit modernsten Anlagen in Premium Qualität
- ★ Kurze Lieferzeiten durch eigene Produktion
- ★ Großer Lagerbestand an Standardgrößen

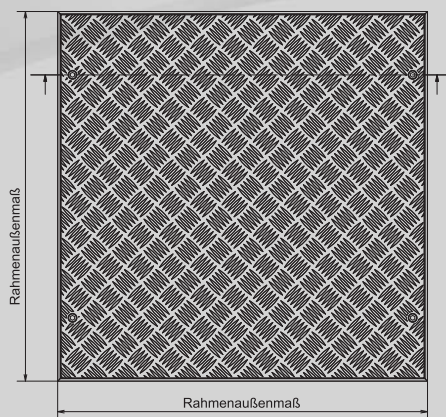
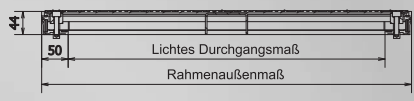

Komfortschlüssel

Für bequemes Herausnehmen des Deckels empfehlen wir unseren Komfortschlüssel



← Anwendungsbeispiel



Anwendungsvideo
Komfortschlüssel
ansehen

Serie 5 Bar

Schachtabdeckung System PRO+TR

Stahl feuerverzinkt

ProfessionalLine+

System PRO+TR

Produktbeschreibung:

Die Schachtabdeckung System PRO+TR ist aus feuerverzinktem Stahl gefertigt. Die Zarge ist mit einer umlaufenden frost- und witterungsbeständigen EPDM- Spezialdichtung versehen, die weitestgehend „geruchs- und wasserdicht“ ist. Der begehbare Deckel ist aus rutschsicherem feuerverzinktem Tränenblech gefertigt.

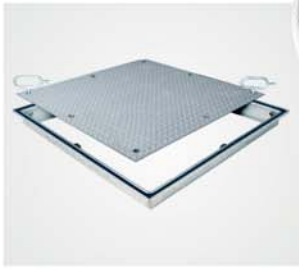

Die Zarge wird bodengleich einbetoniert und der Deckel dann eingelegt. Die Befestigung des Deckels an der Zarge erfolgt durch eine 4-fach oder 8-fach Verschraubung an den gegenüberliegenden Seiten. Der Deckel kann an diesen Punkten mit dem Hebeschlüssel auch heraus genommen werden.

Belastung:

- Bis zu 250 kN Prüfkraft nach EN 124 (Klasse C250)

Material:

- Zarge aus 2 mm verzinktem Winkelprofil aus Stahl und Deckel aus 3 mm verzinktem Tränenblech

Einsatzbereiche:

Für bodengleiche Schächte im Innen- oder Außenbereich

Öffnen:

Jeder FF Schachtabdeckung liegen Hebeschlüssel und eine Montageanleitung bei.

Montage:

Die Montage muss fachgerecht nach unserer Montageanleitung erfolgen. Bei Typen mit Spezialdichtung ist besonders auf einen dichten Anschluss an das Zargenprofil zu achten.

Sonderanfertigungen:

Auf Anfrage können Sondermaße in jeder gewünschten Größe gefertigt werden.



Belastung bis C250!



Belastung:

Durch eine zusätzliche Verstärkung unter dem Deckel wird die entsprechende Belastung B125 (125 kN) oder C250 (250 kN) erreicht.

Art-Nr.	Rahmen- außenmaß [ca. mm]	Lichtes Durchgangsmaß [ca. mm]	Gewicht unbefüllt [ca. kg]	L - B
PRO+TR-400400V60	505 x 505	400 x 400	11 kg	L
PRO+TR-500500V60	605 x 605	500 x 500	14 kg	L
PRO+TR-600600V60	705 x 705	600 x 600	19 kg	L
PRO+TR-800800V60	905 x 905	800 x 800	26 kg	L
PRO+TR-10001000V60	1105 x 1105	1000 x 1000	40 kg	L

L = Lagerartikel (sollte ein Lagerartikel einmal kurzfristig vergriffen sein, kümmern wir uns um schnellstmögliche Nachlieferung)

B = Fertigung auf Bestellung

geeignet für:



Besondere Vorteile unseres Systems

- Mit Befestigungsankern zum Einbetonieren für sicheren Halt
- Bodengleicher Deckel aus rutschsicherem verzinktem Stahl
- Die Einbau-Zarge hat nur eine Aufbauhöhe von 60 mm
- Mit zusätzlichen Querstreben zur Verstärkung bei Belastung bis Klasse C250
- Mit umlaufender frost- und witterungsbeständiger EPDM-Spezialdichtung

- ★ Eigene Produktion mit modernsten Anlagen in Premium Qualität
- ★ Kurze Lieferzeiten durch eigene Produktion
- ★ Großer Lagerbestand an Standardgrößen

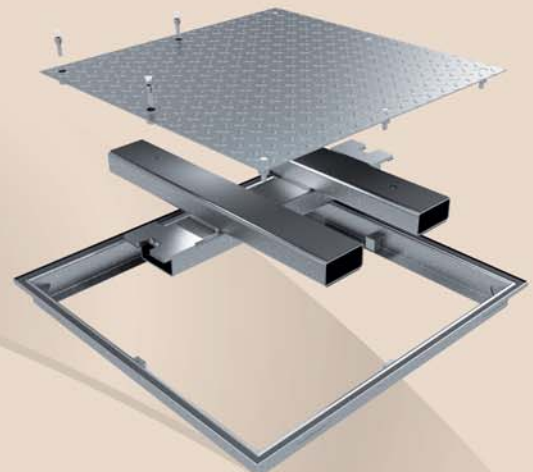

Anwendungsvideo
Komfortschlüssel
ansehen



Komfortschlüssel

Für bequemes Herausnehmen des Deckels empfehlen wir unseren Komfortschlüssel

← Anwendungsbeispiel

PRO+TR



Montagevideo
ansehen

PRO+TR schwere Belastung



Montagevideo
ansehen

Schachtabdeckung System PRO+TR

ProfessionalLine+

Edelstahl



Edelstahl

Produktbeschreibung:

Die Schachtabdeckung System PRO+TR ist aus Edelstahl gefertigt. Die Zarge ist mit einer umlaufenden frost- und witterungsbeständigen EPDM-Spezialdichtung versehen, die weitestgehend „geruchs- und wasserdicht“ ist. Der begehbare Deckel ist aus rutschsicherem Edelstahl gefertigt. Die Zarge wird bodengleich

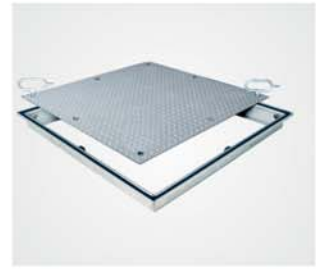

einbetoniert und der Deckel dann eingelegt. Die Befestigung des Deckels an der Zarge erfolgt durch eine 4-fach oder 8-fach Verschraubung an den gegenüberliegenden Seiten. Der Deckel kann an diesen Punkten mit dem Hebeschlüssel auch heraus genommen werden.

Belastung:

■ Bis zu 250 kN Prüfkraft nach EN 124 (Klasse C250)

Material:

■ Zarge aus 2 mm Winkelprofil aus Edelstahl und Deckel aus 3 mm Edelstahl

Einsatzbereiche:

Für bodengleiche Schächte im Innen- oder Außenbereich

Belastung:

Durch eine zusätzliche Verstärkung unter dem Deckel wird die entsprechende Belastung B125 (125 kN) oder C250 (250 kN) erreicht.

Öffnen:

Jeder FF Schachtabdeckung liegen Hebeschlüssel und eine Montageanleitung bei.

Montage:

Die Montage muss fachgerecht nach unserer Montageanleitung erfolgen. Bei Typen mit Spezialdichtung ist besonders auf einen dichten Anschluss an das Zargenprofil zu achten.

Art.-Nr.	Rahmen- außenmaß [ca. mm]	Lichtes Durchgangsmaß [ca. mm]	Gewicht unbefüllt [ca. kg]	L - B
PRO+TR-300300E60	405 x 405	300 x 300	7 kg	L
PRO+TR-400400E60	505 x 505	400 x 400	10 kg	L
PRO+TR-500500E60	605 x 605	500 x 500	13 kg	L
PRO+TR-600600E60	705 x 705	600 x 600	18 kg	L
PRO+TR-800800E60	905 x 905	800 x 800	27 kg	L
PRO+TR-10001000E60	1105 x 1105	1000 x 1000	38 kg	L

Höhe 60 mm

- L** = Lagerartikel (sollte ein Lagerartikel einmal kurzfristig vergriffen sein, kümmern wir uns um schnellstmögliche Nachlieferung)
B = Fertigung auf Bestellung

geeignet für:



Besondere Vorteile unseres Systems

- Mit Befestigungsankern zum Einbetonieren für sicheren Halt
- Bodengleicher Deckel aus rutschsicherem Edelstahl
- Die Einbau-Zarge hat nur eine Aufbauhöhe von 60 mm
- Mit zusätzlichen Querstreben zur Verstärkung bei Belastung bis Klasse C250
- Mit umlaufender frost- und witterungsbeständiger EPDM-Spezialdichtung

- ★ Eigene Produktion mit modernsten Anlagen in Premium Qualität
- ★ Kurze Lieferzeiten durch eigene Produktion
- ★ Großer Lagerbestand an Standardgrößen

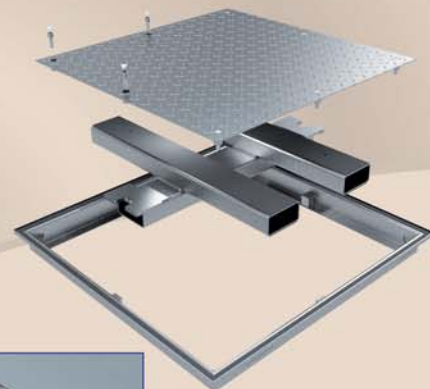

NEU:
Auch mit Ablauf lieferbar



Komfortschlüssel

Für bequemes Herausnehmen des Deckels empfehlen wir unseren Komfortschlüssel

◀ Anwendungsbeispiel

PRO+TR



Montagevideo ansehen

PRO+TR schwere Belastung



Montagevideo ansehen



Anwendungsvideo
Komfortschlüssel
ansehen

Schachtabdeckung aus Aluminium/Edelstahl regensicher begebar quadratisch

SA3-RI
SA3-TR

Einsatzbereiche: Schächte aller Art, wie zum Beispiel:

- Brunenschächte
- Quellschächte
- Entlüftungsschächte
- Abwasserschächte

Ausführungen:

Riffel- oder Tränenblech

Typ RI: Aluminium Riffelblech

Typ TR: Edelstahl Tränenblech

Belastung:

- 15 kN Prüfkraft nach EN 124 (Klasse A15)

Typ RI/TR

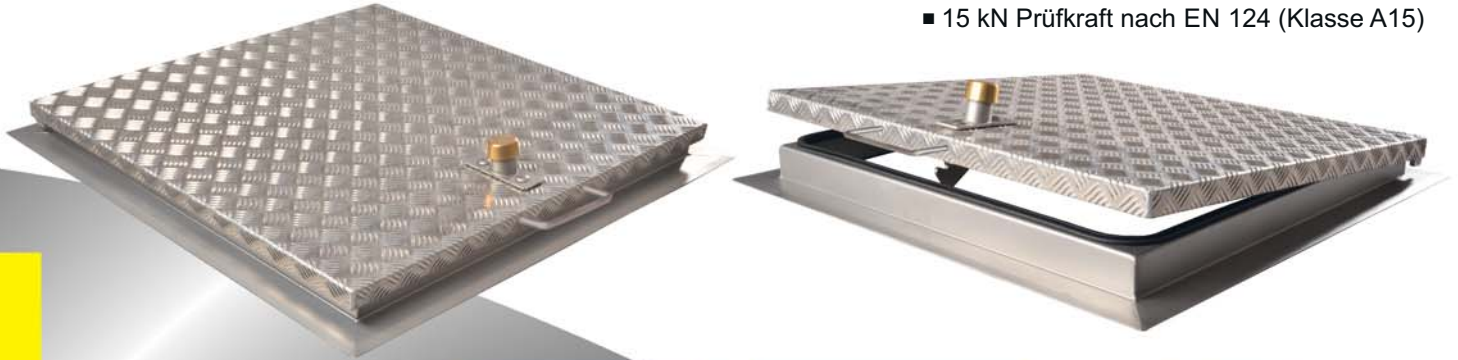

Schachtabdeckung: Stabiler Deckel aus 4 mm Riffel- oder Tränenblech aus Aluminium / Edelstahl, mit innenliegender Aufhaltevorrichtung (schützt vor unbeabsichtigtem Zufallen des Deckels / nur von Hand lösbar), mit selbsteinfallendem Verschluss und Messingovalkappe, nur mit Bedienschlüssel zu öffnen mit Gasdruckfeder als Öffnungshilfe, am Rahmen mit stabilen, verdeckten Scharnieren, Deckel ca. 100° aufklappbar, Lieferumfang mit Bedienschlüssel.

Zargen: Typ ES1: Aus Edelstahlprofil mit Mauerankern und Befestigungslaschen zum Einbetonieren oder Andübeln (Standardrahmen).

Typ ES3: Aus Edelstahlprofil mit Putzrahmen aus Winkelprofil und angeschweißten Mauerankern zum Einbetonieren. Schachtabdeckung am Grundrahmen innen verschraubt.

Dichtungen: Alle Abdeckungen sind mit austauschbarer, frost- und witterungsbeständiger Gummidichtung ausgestattet.

	Art.-Nr.	Nennmaß	Lichte Weite	Rahmenaußenmaße	L-B
Typ RI	Aluminium				
	SA3-RI-600600AL	600 mm	570 x 570 mm	726 x 726 mm	B
	SA3-RI-800800AL	800 mm	770 x 770 mm	926 x 926 mm	B
	SA3-RI-10001000AL	1000 mm	970 x 970 mm	1126 x 1126 mm	B
	SA3-RI-12001200AL	1200 mm	1170 x 1170 mm	1326 x 1326 mm	B
Typ TR	Edelstahl				
	SA3-TR-600600E	600 mm	570 x 570 mm	726 x 726 mm	B
	SA3-TR-800800E	800 mm	770 x 770 mm	926 x 926 mm	B
	SA3-TR-10001000E	1000 mm	970 x 970 mm	1126 x 1126 mm	B
	SA3-TR-12001200E	1200 mm	1170 x 1170 mm	1326 x 1326 mm	B

L = Lagerartikel B = Fertigung auf Bestellung

Sondermaße auf Anfrage!

NEU: Jetzt auch Übergrößen erhältlich!

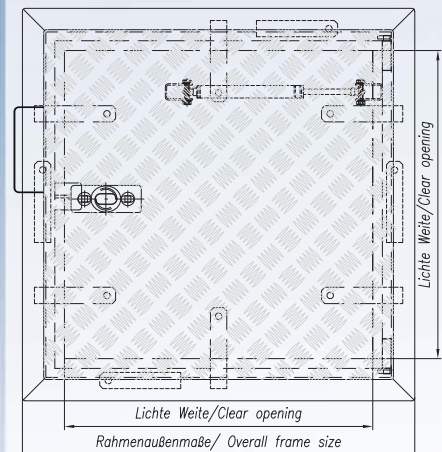
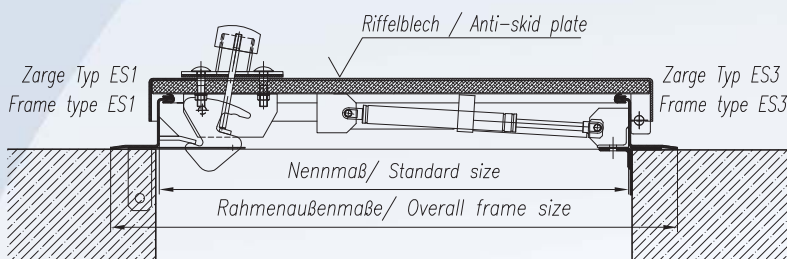

FF Systembau
Revisionssysteme

Schachtabdeckung System MA-GTR

Edelstahl - mit Öffnungshilfe

MasterLine



Produktbeschreibung:

Die Schachtabdeckung System MA-GTR ist mit einer Zarge aus 2,5 mm Edelstahl gefertigt und mit einer umlaufenden frost- und witterungsbeständigen Spezialdichtung versehen, die weitestgehend geruchs- und wasserdicht ist. Die Zarge wird bodengleich einbetoniert. Die Befestigung der Platte aus Edelstahl-Tränenblech erfolgt



an 2 Eckpunkten. Das Öffnen wird durch eine hochwertige Gasdruckfeder so unterstützt, dass die Schachtabdeckung von nur einer Person geöffnet und geschlossen werden kann. Eine Fallschutzvorrichtung verhindert das unkontrollierte Schließen. Die Aufbauhöhe beträgt nur 77 mm.

Belastung:

- 15 kN Prüfkraft nach EN 124 (Klasse A15)

Material:

- Zarge aus 2,5 mm Edelstahl und Platte aus 3/5 Edelstahl-Tränenblech.

Einsatzbereiche:

Für bodengleiche Schächte im Innen- oder Außenbereich, bei denen auf höchste Qualität besonderer Wert gelegt wird.

Sonderanfertigungen und mehrteilige Ausführungen:

Auf Anfrage können Sondermaße in jeder gewünschten Größe und mehrteilige Ausführungen gefertigt werden.

Öffnen: Jeder FF Schachtabdeckung liegen Hebeschlüssel und eine Montageanleitung bei.

Montage:

Die Montage muss fachgerecht nach unserer Montageanleitung erfolgen. Bei Typen mit Spezialdichtung ist besonders auf einen dichten Anschluss an das Zargenprofil zu achten.

Anwendungsmöglichkeit: Für Schächte die häufig und ohne besondere Kraftanstrengung geöffnet werden sollen. Speziell für Inspektions- und Revisionsschächte, da für die regelmäßige Wartung das Öffnen und Schließen des Schachtes ohne nennenswerte Kraftanstrengung erfolgen kann.

Art.-Nr.	Rahmen- außenmaß [ca. mm]	Lichtes Durchgangsmaß [ca. mm]	Gewicht unbefüllt [ca. kg]	L - B
MA-GTR-600600E75	701 x 726	600 x 600	38 kg	B
MA-GTR-800800E75	901 x 926	800 x 800	53 kg	L
MA-GTR-10001000E75	1101 x 1126	1000 x 1000	70 kg	L

L = Lagerartikel (sollte ein Lagerartikel einmal kurzfristig vergriffen sein, kümmern wir uns um schnellstmögliche Nachlieferung)

B = Fertigung auf Bestellung

NEU: Jetzt auch als System MA-GRI mit Platte aus Aluminium-Riffelblech lieferbar!

geeignet für:



Fußgängerverkehr

Besondere Vorteile unseres Systems

- Mit Platte aus Edelstahl-Tränenblech
- Mit frost- und witterungsbeständiger Spezialdichtung
- Mit Befestigungsankern für sicheren Halt
- Mit zusätzlichen Querstreben zur Verstärkung
- Mit Gasdruckfeder als Öffnungshilfe

- ★ Eigene Produktion mit modernsten Anlagen in Premium Qualität
- ★ Kurze Lieferzeiten durch eigene Produktion
- ★ Großer Lagerbestand an Standardgrößen

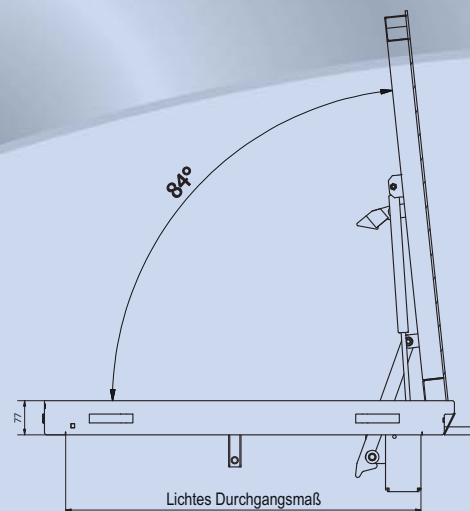

Montagevideo
ansehen

Schachtabdeckung System MA-WT

Edelstahl - mit Öffnungshilfe, befahrbar, regensicher

MasterLine

Produktbeschreibung:

Die Schachtabdeckung System MA-WT ist mit einer Zarge aus 5 mm Edelstahl gefertigt und mit einer umlaufenden frost- und witterungsbeständigen Spezialdichtung versehen, die tagwasser- und geruchsdicht ist. Die Zarge wird bodengleich einbetoniert. Die Befestigung der Platte aus Edelstahl-Tränenblech erfolgt mit einem



Schraub-Vorreiberverschluss inkl. einer Messing-Schutzkappe. Das Öffnen wird durch die hochwertigen Gasdruckfedern so unterstützt, dass die Schachtabdeckung von nur einer Person geöffnet und geschlossen werden kann. Eine Fallschutzvorrichtung verhindert das unkontrollierte Schließen. Die Aufbauhöhe beträgt 220 mm.

Belastung:

- B125 befahrbar nach DIN EN 124/DIN 1229
- D400 befahrbar nach DIN EN 124/DIN 1229

Material:

- Zarge aus 5 mm Edelstahl und Platte aus 6/7,5 mm Edelstahl-Tränenblech

Dichtung:

- Dichtungsprofil (insektensicher, witterungsbeständig, austauschbar) umlaufend an der Deckelunterseite angebracht

geeignet für:

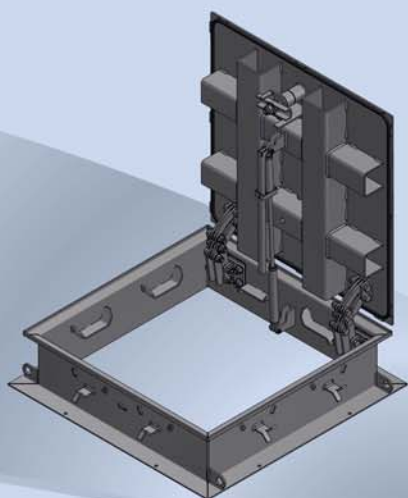

Besondere Vorteile unseres Systems

- Mit Platte aus Edelstahl-Tränenblech
- Mit frost- und witterungsbeständiger Spezialdichtung
- Mit Befestigungsankern für sicheren Halt
- Mit zusätzlichen Querstreben zur Verstärkung
- Mit Gasdruckfedern als Öffnungshilfe
- Mit Kranösen zum einfachen Transport

- ★ Eigene Produktion mit modernsten Anlagen in Premium Qualität
- ★ Kurze Lieferzeiten durch eigene Produktion
- ★ Großer Lagerbestand an Standardgrößen



Produktvideo ansehen



Belastung bis D400!



Anwendungsmöglichkeit: Für bodengleiche Schächte im Innen- oder Außenbereich, bei denen auf höchste Qualität besonderer Wert gelegt wird und die häufig und ohne besondere Kraftanstrengung geöffnet werden sollen. Speziell für Inspektions- und Revisionsschächte, da für die regelmäßige Wartung das Öffnen und Schließen des Schachtes ohne nennenswerte Kraftanstrengung erfolgen kann.

Verschluss:

- Deckel mit einem Schraub-Vorreiberverschluss inkl. einer Messing-Schutzkappe

Sonderanfertigungen: Auf Anfrage können Sondermaße in jeder gewünschten Größe hergestellt werden.

Öffnen: Jeder FF Schachtabdeckung liegen Hebeschlüssel und eine Montageanleitung bei.

Montage: Die Montage muss fachgerecht nach unserer Montageanleitung erfolgen. Bei Typen mit Spezialdichtung ist besonders auf einen dichten Anschluss an das Zargenprofil zu achten.

Hinweis:

Befahrbare Schachtabdeckungen sind ausschließlich für den Einbau in Betriebsflächen mit nichtfließendem geschwindigkeitsbegrenztem Verkehr geeignet.

Art.-Nr.	Rahmen- außenmaß [ca. mm]	Lichtes Durchgangsmaß [ca. mm]	Gewicht unbefüllt [ca. kg]	L - B
MA-WT-600600E2-D	750 x 750	600 x 600	90 kg	L
MA-WT-800800E2-D	950 x 950	800 x 800	150 kg	L
MA-WT-10001000E2-D	1150x1150	1000 x 1000	200 kg	L
MA-WT-12001200E2-D	1350x1350	1200x 1200	290 kg	L

L = Lagerartikel (sollte ein Lagerartikel einmal kurzfristig vergriffen sein, kümmern wir uns um schnellstmögliche Nachlieferung)

B = Fertigung auf Bestellung

Optionen:

Messingeinsatz

zum Einbau eines handelsüblichen Profil-Halbzylinders

Profilzylinder

Profilhalbzylinder-Sicherheitsschloss (Zylinderlänge 41,5 mm) zum Einbau in den Messingeinsatz entspr. LKA-Empfehlungen

Wärmeisolierung

30 mm starke Hartschaumisolierung im Deckel, durch 1 mm starkes Kaschierungsblech geschützt



Schachtabdeckungen von FF Systembau sind robust, langlebig und fügen sich bestens in die Umgebung ein. Für verschiedenste Anwendungszwecke steht ein umfangreiches Sortiment an Schachtabdeckungen zur Verfügung. Unterschiedliche Ausführungen, Materialien und Abmessungen sorgen für Individualität beim Bauen.

Einbaubeispiel

Als einer der führenden Hersteller von Revisionssystemen mit einem weltweiten Liefer- und Vertriebsnetz garantieren wir höchste Zuverlässigkeit unserer Produkte.

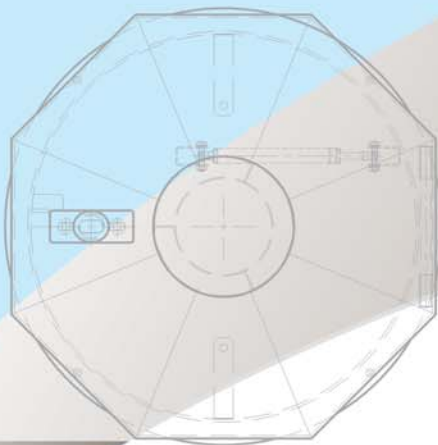

die Profis für innovatives Bauen



FF Systembau
Revisionssysteme

Brunnenabdeckungen



Oberfläche
glasperlengestrahlt

Seite 53



System SA1
Schachtabdeckung regen-
sicher, quadratisch



Oberfläche
glasperlengestrahlt

Seite 54



System SA2
Schachtabdeckung regen-
sicher, rund



Oberfläche
glasperlengestrahlt

Seite 55



System SA3
Schachtabdeckung regen-
sicher, einbruchhemmend,
quadratisch



Oberfläche
glasperlengestrahlt

Seite 56



System SA4
Schachtabdeckung regen-
sicher, einbruchhemmend,
rund



Oberfläche
glasperlengestrahlt

Seite 57



System SA5
Schachtabdeckung überflu-
tungssicher, quadratisch



Oberfläche
glasperlengestrahlt

Seite 58



System SA6
Schachtabdeckung überflu-
tungssicher, rund

Die Systeme SA1, SA3 und SA3-RI können auch in 2-flügeliger Ausführung gefertigt werden.



Einsatzbereiche: Schächte aller Art, wie zum Beispiel:

- Brunenschächte
- Quellschächte
- Entlüftungsschächte
- Abwasserschächte

Ausführungen:

- Typ A:** ohne Isolierung
- Typ B:** mit Isolierung
- Typ C:** mit Dunsthut, ohne Isolierung
- Typ D:** mit Dunsthut, mit Isolierung



**Oberfläche
glasperlengestrahlt**



Typ A/B/C/D

Schachtabdeckung: Stabiler Deckel aus Edelstahlblech, mittig überhöht, mit innenliegender Aufhaltevorrückung (schützt vor unbeabsichtigtem Zufallen des Deckels / nur von Hand lösbar), mit selbsteinfallendem Verschluss und Messingovalkappe, nur mit Bedienschlüssel zu öffnen mit Gasdruckfeder als Öffnungshilfe, am Rahmen mit stabilen, verdeckten Scharnieren, Deckel ca. 100° aufklappbar, Lieferumfang mit Bedienschlüssel.

Zargen: Typ ES1: Aus Edelstahlprofil mit Mauerankern und Befestigungslaschen zum Einbetonieren oder Andübeln (Standardrahmen).

Typ ES3: Aus Edelstahlprofil mit Putzrahmen aus Winkelprofil und angeschweißten Mauerankern zum Einbetonieren. Schachtabdeckung am Grundrahmen innen verschraubt.

Dichtungen: Alle Abdeckungen sind mit austauschbarer, frost- und witterungsbeständiger Gummidichtung ausgestattet.

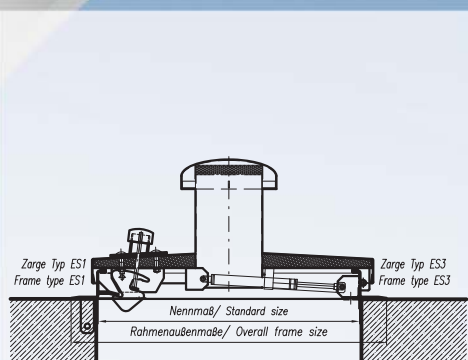

	Art.-Nr.	Werkstoff	Nennmaß	Lichte Weite	Rahmenaußenmaße	L-B
Typ A	SA1-600600A	1.4301 / 1.4571	600 mm	570 x 570 mm	726 x 726 mm	B
	SA1-800800A	1.4301 / 1.4571	800 mm	770 x 770 mm	926 x 926 mm	B
	SA1-10001000A	1.4301 / 1.4571	1000 mm	970 x 970 mm	1126 x 1126 mm	B
	SA1-12001200A	1.4301 / 1.4571	1200 mm	1170 x 1170 mm	1326 x 1326 mm	B
Typ B	SA1-600600B	1.4301 / 1.4571	600 mm	570 x 570 mm	726 x 726 mm	B
	SA1-800800B	1.4301 / 1.4571	800 mm	770 x 770 mm	926 x 926 mm	B
	SA1-10001000B	1.4301 / 1.4571	1000 mm	970 x 970 mm	1126 x 1126 mm	B
	SA1-12001200B	1.4301 / 1.4571	1200 mm	1170 x 1170 mm	1326 x 1326 mm	B
Typ C	SA1-600600C	1.4301 / 1.4571	600 mm	570 x 570 mm	726 x 726 mm	L
	SA1-800800C	1.4301 / 1.4571	800 mm	770 x 770 mm	926 x 926 mm	L
	SA1-10001000C	1.4301 / 1.4571	1000 mm	970 x 970 mm	1126 x 1126 mm	L
	SA1-12001200C	1.4301 / 1.4571	1200 mm	1170 x 1170 mm	1326 x 1326 mm	L
Typ D	SA1-600600D	1.4301 / 1.4571	600 mm	570 x 570 mm	726 x 726 mm	B
	SA1-800800D	1.4301 / 1.4571	800 mm	770 x 770 mm	926 x 926 mm	B
	SA1-10001000D	1.4301 / 1.4571	1000 mm	970 x 970 mm	1126 x 1126 mm	B
	SA1-12001200D	1.4301 / 1.4571	1200 mm	1170 x 1170 mm	1326 x 1326 mm	B

L = Lagerartikel B = Fertigung auf Bestellung

Sondermaße auf Anfrage!



Einsatzbereiche: Schächte aller Art, wie zum Beispiel:

- Brunenschächte
- Quellschächte
- Entlüftungsschächte
- Abwasserschächte

Ausführungen:

- Typ RA:** ohne Isolierung
- Typ RB:** mit Isolierung
- Typ RC:** mit Dunsthut, ohne Isolierung
- Typ RD:** mit Dunsthut, mit Isolierung



Oberfläche
glasperlengestrahlt

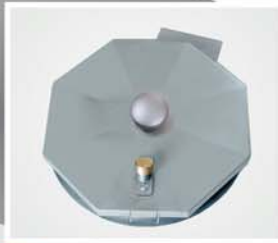

Typ RA/RB/RC/RD

Schachtabdeckung: Stabiler Deckel aus Edelstahlblech, mittig überhöht, mit innenliegender Aufhaltevorrückung (schützt vor unbeabsichtigtem Zufallen des Deckels / nur von Hand lösbar), mit selbsteinfallendem Verschluss und Messingovalkappe, nur mit Bedienschlüssel zu öffnen mit Gasdruckfeder als Öffnungshilfe, am Rahmen mit stabilen, verdeckten Scharnieren, Deckel ca. 100° aufklappbar, Lieferumfang mit Bedienschlüssel.

Zargen: Typ ES1: Aus Edelstahlprofil mit Mauerankern und Befestigungsglaschen zum Einbetonieren oder Andübeln (Standardrahmen).

Typ ES3: Aus Edelstahlprofil mit Putzrahmen aus Winkelprofil und angeschweißten Mauerankern zum Einbetonieren. Schachtabdeckung am Grundrahmen innen verschraubt.

Dichtungen: Alle Abdeckungen sind mit austauschbarer, frost- und witterungsbeständiger Gummidichtung ausgestattet.

	Art.-Nr.	Werkstoff	Nennmaß	Lichte Weite	Rahmenaußenmaße	L-B
Typ RA	SA2-600RA	1.4301 / 1.4571	620 mm	620 mm	700 mm	B
	SA2-800RA	1.4301 / 1.4571	800 mm	800 mm	880 mm	B
	SA2-1000RA	1.4301 / 1.4571	1000 mm	1000 mm	1080 mm	B
	SA2-1200RA	1.4301 / 1.4571	1200 mm	1200 mm	1280 mm	B
Typ RB	SA2-600RB	1.4301 / 1.4571	620 mm	620 mm	700 mm	B
	SA2-800RB	1.4301 / 1.4571	800 mm	800 mm	880 mm	B
	SA2-1000RB	1.4301 / 1.4571	1000 mm	1000 mm	1080 mm	B
	SA2-1200RB	1.4301 / 1.4571	1200 mm	1200 mm	1280 mm	B
Typ RC	SA2-600RC	1.4301 / 1.4571	620 mm	620 mm	700 mm	L
	SA2-800RC	1.4301 / 1.4571	800 mm	800 mm	880 mm	L
	SA2-1000RC	1.4301 / 1.4571	1000 mm	1000 mm	1080 mm	L
	SA2-1200RC	1.4301 / 1.4571	1200 mm	1200 mm	1280 mm	L
Typ RD	SA2-600RD	1.4301 / 1.4571	620 mm	620 mm	700 mm	B
	SA2-800RD	1.4301 / 1.4571	800 mm	800 mm	880 mm	B
	SA2-1000RD	1.4301 / 1.4571	1000 mm	1000 mm	1080 mm	B
	SA2-1200RD	1.4301 / 1.4571	1200 mm	1200 mm	1280 mm	B

L = Lagerartikel B = Fertigung auf Bestellung

Sondermaße auf Anfrage!

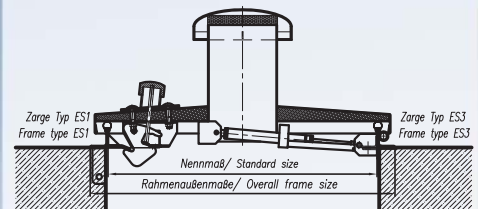

SA2 rund ohne Dunsthut



Montagevideo
ansehen

SA2 rund mit Dunsthut



Montagevideo
ansehen

Schachtabdeckung regensicher einbruchhemmend quadratisch

SA3



Einsatzbereiche: Schächte aller Art, wie zum Beispiel:

- Brunenschächte
- Quellschächte
- Entlüftungsschächte
- Abwasserschächte

Ausführungen:

- Typ E:** ohne Isolierung
- Typ F:** mit Isolierung
- Typ G:** mit Dunsthut, ohne Isolierung
- Typ H:** mit Dunsthut, mit Isolierung



Oberfläche
glasperlengestrahlt



Typ E/F/G/H

Schachtabdeckung: Stabiler Deckel aus 4 mm Edelstahlblech, mit innenliegender Aufhaltevorrichtung (schützt vor unbeabsichtigtem Zufallen des Deckels / nur von Hand lösbar), mit selbsteinfallendem Verschluss und Messing-ovalkappe, nur mit Bedienschlüssel zu öffnen mit Gasdruckfeder als Öffnungshilfe, am Rahmen mit stabilen, verdeckten Scharnieren, Deckel ca. 100° aufklappbar, Lieferumfang mit Bedienschlüssel.

Zargen: Typ ES1: Aus Edelstahlprofil mit Mauerankern und Befestigungsglaschen zum Einbetonieren oder Andübeln (Standardrahmen).

Typ ES3: Aus Edelstahlprofil mit Putzrahmen aus Winkelprofil und angeschweißten Mauerankern zum Einbetonieren. Schachtabdeckung am Grundrahmen innen verschraubt.

Dichtungen: Alle Abdeckungen sind mit austauschbarer, frost- und witterungsbeständiger Gummidichtung ausgestattet.

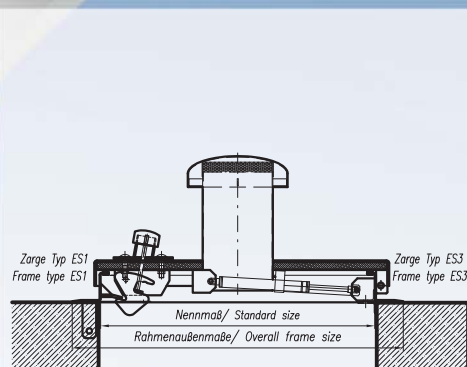

	Art.-Nr.	Werkstoff	Nennmaß	Lichte Weite	Rahmenaußenmaße	L-B
Typ E	SA3-600600E	1.4301 / 1.4571	600 mm	570 x 570 mm	726 x 726 mm	B
	SA3-800800E	1.4301 / 1.4571	800 mm	770 x 770 mm	926 x 926 mm	B
	SA3-10001000E	1.4301 / 1.4571	1000 mm	970 x 970 mm	1126 x 1126 mm	B
	SA3-12001200E	1.4301 / 1.4571	1200 mm	1170 x 1170 mm	1326 x 1326 mm	B
Typ F	SA3-600600F	1.4301 / 1.4571	600 mm	570 x 570 mm	726 x 726 mm	B
	SA3-800800F	1.4301 / 1.4571	800 mm	770 x 770 mm	926 x 926 mm	B
	SA3-10001000F	1.4301 / 1.4571	1000 mm	970 x 970 mm	1126 x 1126 mm	B
	SA3-12001200F	1.4301 / 1.4571	1200 mm	1170 x 1170 mm	1326 x 1326 mm	B
Typ G	SA3-600600G	1.4301 / 1.4571	600 mm	570 x 570 mm	726 x 726 mm	B
	SA3-800800G	1.4301 / 1.4571	800 mm	770 x 770 mm	926 x 926 mm	B
	SA3-10001000G	1.4301 / 1.4571	1000 mm	970 x 970 mm	1126 x 1126 mm	B
	SA3-12001200G	1.4301 / 1.4571	1200 mm	1170 x 1170 mm	1326 x 1326 mm	B
Typ H	SA3-600600H	1.4301 / 1.4571	600 mm	570 x 570 mm	726 x 726 mm	B
	SA3-800800H	1.4301 / 1.4571	800 mm	770 x 770 mm	926 x 926 mm	B
	SA3-10001000H	1.4301 / 1.4571	1000 mm	970 x 970 mm	1126 x 1126 mm	B
	SA3-12001200H	1.4301 / 1.4571	1200 mm	1170 x 1170 mm	1326 x 1326 mm	B

L = Lagerartikel B = Fertigung auf Bestellung

Sondermaße auf Anfrage!



Schachtabdeckung regensicher einbruchhemmend rund

SA4



Einsatzbereiche: Schächte aller Art, wie zum Beispiel:

- Brunenschächte
- Quellschächte
- Entlüftungsschächte
- Abwasserschächte

Ausführungen:

Typ RA: ohne Isolierung

Typ RB: mit Isolierung

Typ RC: mit Dunsthut, ohne Isolierung

Typ RD: mit Dunsthut, mit Isolierung



Oberfläche
glasperlengestrahlt

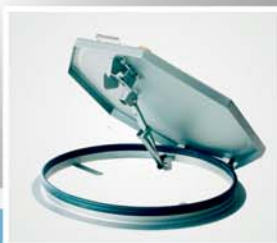

Typ RA/RB/RC/RD

Schachtabdeckung: Stabiler Deckel aus 4 mm Edelstahlblech, mit innenliegender Aufhaltevorrichtung (schützt vor unbeabsichtigtem Zufallen des Deckels / nur von Hand lösbar), mit selbsteinfallendem Verschluss und Messingovalkappe, nur mit Bedienschlüssel zu öffnen mit Gasdruckfeder als Öffnungshilfe, am Rahmen mit stabilen, verdeckten Scharnieren, Deckel ca. 100° aufklappbar, Lieferumfang mit Bedienschlüssel.

Zargen: Typ ES1: Aus Edelstahlprofil mit Mauerankern und Befestigungsglaschen zum Einbetonieren oder Andübeln (Standardrahmen).

Typ ES3: Aus Edelstahlprofil mit Putzrahmen aus Winkelprofil und angeschweißten Mauerankern zum Einbetonieren. Schachtabdeckung am Grundrahmen innen verschraubt.

Dichtungen: Alle Abdeckungen sind mit austauschbarer, frost- und witterungsbeständiger Gummidichtung ausgestattet.

	Art.-Nr.	Werkstoff	Nennmaß	Lichte Weite	Rahmenaußenmaße	L-B
Typ RA	SA4-600RA	1.4301 / 1.4571	620 mm	620 mm	700 mm	B
	SA4-800RA	1.4301 / 1.4571	800 mm	800 mm	880 mm	B
	SA4-1000RA	1.4301 / 1.4571	1000 mm	1000 mm	1080 mm	B
	SA4-1200RA	1.4301 / 1.4571	1200 mm	1200 mm	1280 mm	B
Typ RB	SA4-600RB	1.4301 / 1.4571	620 mm	620 mm	700 mm	B
	SA4-800RB	1.4301 / 1.4571	800 mm	800 mm	880 mm	B
	SA4-1000RB	1.4301 / 1.4571	1000 mm	1000 mm	1080 mm	B
	SA4-1200RB	1.4301 / 1.4571	1200 mm	1200 mm	1280 mm	B
Typ RC	SA4-600RC	1.4301 / 1.4571	620 mm	620 mm	700 mm	B
	SA4-800RC	1.4301 / 1.4571	800 mm	800 mm	880 mm	B
	SA4-1000RC	1.4301 / 1.4571	1000 mm	1000 mm	1080 mm	B
	SA4-1200RC	1.4301 / 1.4571	1200 mm	1200 mm	1280 mm	B
Typ RD	SA4-600RD	1.4301 / 1.4571	620 mm	620 mm	700 mm	B
	SA4-800RD	1.4301 / 1.4571	800 mm	800 mm	880 mm	B
	SA4-1000RD	1.4301 / 1.4571	1000 mm	1000 mm	1080 mm	B
	SA4-1200RD	1.4301 / 1.4571	1200 mm	1200 mm	1280 mm	B

L = Lagerartikel B = Fertigung auf Bestellung

Sondermaße auf Anfrage!

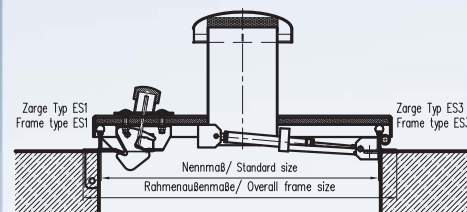

SA2 rund ohne Dunsthut



Montagevideo
ansehen

SA2 rund mit Dunsthut



Montagevideo
ansehen

Einsatzbereiche:

Schächte aller Art, wie zum Beispiel:

- Brunenschächte
- Quellschächte
- Entlüftungsschächte
- Abwasserschächte

Ausführungen:

Typ E: ohne Isolierung

Typ F: mit Isolierung



Typ E/F

Schachtabdeckung: Stabiler Deckel aus 4 mm Edelstahlblech, Oberfläche glasperlengestrahlt, mit innenliegender Aufhaltevorrichtung (schützt vor unbeabsichtigtem Zufallen des Deckels / nur von Hand lösbar), mit selbsteinfallendem Verschluss und Messingovalkappe, nur mit Bedienschlüssel zu öffnen, mit Gasdruckfeder als Öffnungshilfe, am Rahmen mit stabilen, verdeckten Scharnieren, Deckel ca. 100° aufklappbar, Lieferumfang mit Bedienschlüssel.

Zarge: Typ ES1: Aus Edelstahlprofil mit Mauerankern und Befestigungsglaschen zum Einbetonieren oder Andübeln (Standardrahmen).

Dichtungen: Alle Abdeckungen sind mit austauschbarer, frost- und witterungsbeständiger Gummidichtung ausgestattet.

Zusatz: Sicherheitseinsteckschloss zur Einbruchhemmung.

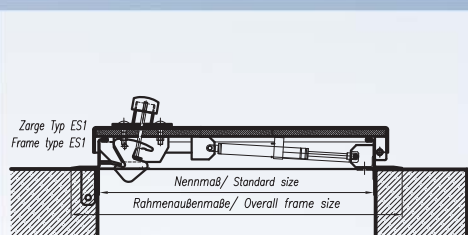

	Art.-Nr.	Werkstoff	Nennmaß	Lichte Weite	Rahmenaußenmaße	L-B
Typ E	SA5-600600E	1.4301 / 1.4571	600 mm	570 x 570 mm	726 x 726 mm	B
	SA5-800800E	1.4301 / 1.4571	800 mm	770 x 770 mm	926 x 926 mm	B
	SA5-10001000E	1.4301 / 1.4571	1000 mm	970 x 970 mm	1126 x 1126 mm	B
	SA5-12001200E	1.4301 / 1.4571	1200 mm	1170 x 1170 mm	1326 x 1326 mm	B
Typ F	SA5-600600F	1.4301 / 1.4571	600 mm	570 x 570 mm	726 x 726 mm	B
	SA5-800800F	1.4301 / 1.4571	800 mm	770 x 770 mm	926 x 926 mm	B
	SA5-10001000F	1.4301 / 1.4571	1000 mm	970 x 970 mm	1126 x 1126 mm	B
	SA5-12001200F	1.4301 / 1.4571	1200 mm	1170 x 1170 mm	1326 x 1326 mm	B

L = Lagerartikel **B** = Fertigung auf Bestellung

Sondermaße auf Anfrage!

SA3



Montagevideo
ansehen

Einsatzbereiche:

Schächte aller Art, wie zum Beispiel:

- Brunnenschächte
- Quellschächte
- Entlüftungsschächte
- Abwasserschächte

Ausführungen:

Typ RA: ohne Isolierung

Typ RB: mit Isolierung

Typ RA/RB



**Oberfläche
glasperlengestrahlt**

Schachtabdeckung: Stabiler Deckel aus 4 mm Edelstahlblech, Oberfläche glasperlengestrahlt, mit innenliegender Aufhaltevorrichtung (schützt vor unbeabsichtigtem Zufallen des Deckels / nur von Hand lösbar), mit selbsteinfallendem Verschluss und Messingovalkappe, nur mit Bedienschlüssel zu öffnen, mit Gasdruckfeder als Öffnungshilfe, am Rahmen mit stabilen, verdeckten Scharnieren, Deckel ca. 100° aufklappbar, Lieferumfang mit Bedienschlüssel.

Zarge: Typ ES1: Aus Edelstahlprofil mit Mauerankern und Befestigungslaschen zum Einbetonieren oder Andübeln (Standardrahmen).

Dichtungen: Alle Abdeckungen sind mit austauschbarer, frost- und witterungsbeständiger Gummidichtung ausgestattet.

Zusatz: Sicherheitseinsteckschloss zur Einbruchhemmung.

	Art.-Nr.	Werkstoff	Nennmaß	Lichte Weite	Rahmenaußenmaße	L-B
Typ RA	SA6-600RA	1.4301 / 1.4571	620 mm	620 mm	700 mm	B
	SA6-800RA	1.4301 / 1.4571	800 mm	800 mm	880 mm	B
	SA6-1000RA	1.4301 / 1.4571	1000 mm	1000 mm	1080 mm	B
	SA6-1200RA	1.4301 / 1.4571	1200 mm	1200 mm	1280 mm	B
Typ RB	SA6-600RB	1.4301 / 1.4571	620 mm	620 mm	700 mm	B
	SA6-800RB	1.4301 / 1.4571	800 mm	800 mm	880 mm	B
	SA6-1000RB	1.4301 / 1.4571	1000 mm	1000 mm	1080 mm	B
	SA6-1200RB	1.4301 / 1.4571	1200 mm	1200 mm	1280 mm	B

L = Lagerartikel B = Fertigung auf Bestellung

Sondermaße auf Anfrage!

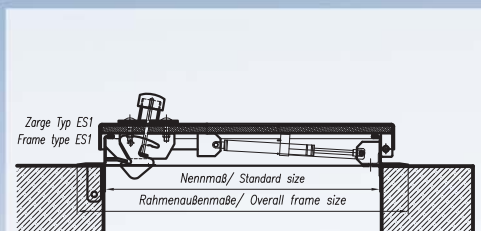

SA2 rund ohne Dunsthut



Montagevideo
ansehen

SA2 rund mit Dunsthut



Montagevideo
ansehen

Sehen Sie sich auch unsere Montagevideos auf Youtube an



Besuchen Sie uns auch auf



Besuchen Sie unsere Website



Fordern Sie auch andere Produktkataloge und Broschüren an



Die in unseren Katalogen angegebenen Daten dienen zu Informationszwecken.
Für Einzelheiten und technische Auskünfte wenden Sie sich bitte an unsere Verkaufsabteilung.

die Profis für innovatives Bauen



FF Systembau
Revisionsysteme

Unsere Experten
beraten Sie gerne
in allen Fragen!



FF SYSTEMS GOES GREEN!



Fordern Sie einfach unsere Unterlagen
für die DGNB-Zertifizierung an

die Profis für innovatives Bauen

FF Systembau
Revisionsysteme

6. Auflage

FF Systembau GmbH

Hauptstraße 35

94439 Roßbach - Münchsdorf

Tel. +49 (0) 87 23 / 97 818 - 0

Fax +49 (0) 87 23 / 97 818 - 70

www.ffsystembau.de

E-Mail: info@ffsystembau.de

E-Mail: schachtabdeckungen@ffsystembau.de



Code scannen und
direkt auf unsere
Website gelangen